

SÖHNGEN

100
JAHRE

1923-2023

UPDATE 2024

SOEHNGEN

www.soehngen.com

100
JAHRE
1923-2023

»DIE EINZIGE
KONSTANTE IM
LEBEN IST DIE
VERÄNDERUNG.«

– HERAKLIT

Liebe Kundinnen und Kunden,

Dieser Katalog ist für uns etwas ganz Besonderes. Wir blicken zurück auf ein Jahrhundert, in dem wir von der einfachen Fabrik für Verbandstoffe uns zu einem der führenden Hersteller für Erste Hilfe, Wundversorgung und Notfallmedizin entwickelt haben. Auf Seite 5 laden wir Sie zu einem kurzen Rundgang durch unsere Firmengeschichte ein: 100 Jahre geprägt durch Innovation und Fortschritt, aber auch durch die eine oder andere Herausforderung. Dass wir heute trotz allem so weit zurückblicken können, verdanken wir vor allem Ihnen und Ihrer Treue zu uns.

Doch wollen wir mit Ihnen nicht nur in Erinnerungen schwelgen, sondern viel mehr mit großen Schritten in die Zukunft gehen! Die Medizinprodukte-Branche war nie durch Stillstand gekennzeichnet – sie befindet sich stets im Fluß aufgrund aktueller wissenschaftlicher Erkenntnisse und technischer Neuerungen. Heute vielleicht mehr denn je. Sie sieht sich neuen, interdisziplinären Aufgaben gegenüber: Umweltschutz und ressourcenschonende Produktion sind nur zwei der großen Themen der kommenden Jahre, die uns bei W.Söhngen beschäftigen.

Im Zuge unserer Erneuerung haben wir zeitgleich unser digitales Angebot weiter ausgebaut. Auf unserer neuen Webseite finden Sie, neben unseren innovativen Produkten, spannende Themenseiten wie unseren umfangreichen Downloadbereich mit Inhaltsverzeichnissen, Gebrauchsanweisungen, Produktratgebern und noch vielem mehr. Das spart nicht nur Unmengen an Papier und Zeit – Sie sind damit auch stets auf dem neuesten Stand. Zusätzlich möchte ich Ihnen gerne unseren Newsletter ans Herz legen, mit dem Sie noch schneller Zugriff auf Produkt- und Branchenneuheiten erhalten.

Das SÖHNGEN®-Team freut sich darauf, mit Ihnen die Zukunft der Ersten Hilfe, Wundversorgung und Notfallmedizin erfolgreich zu gestalten.

SÖHNGEN

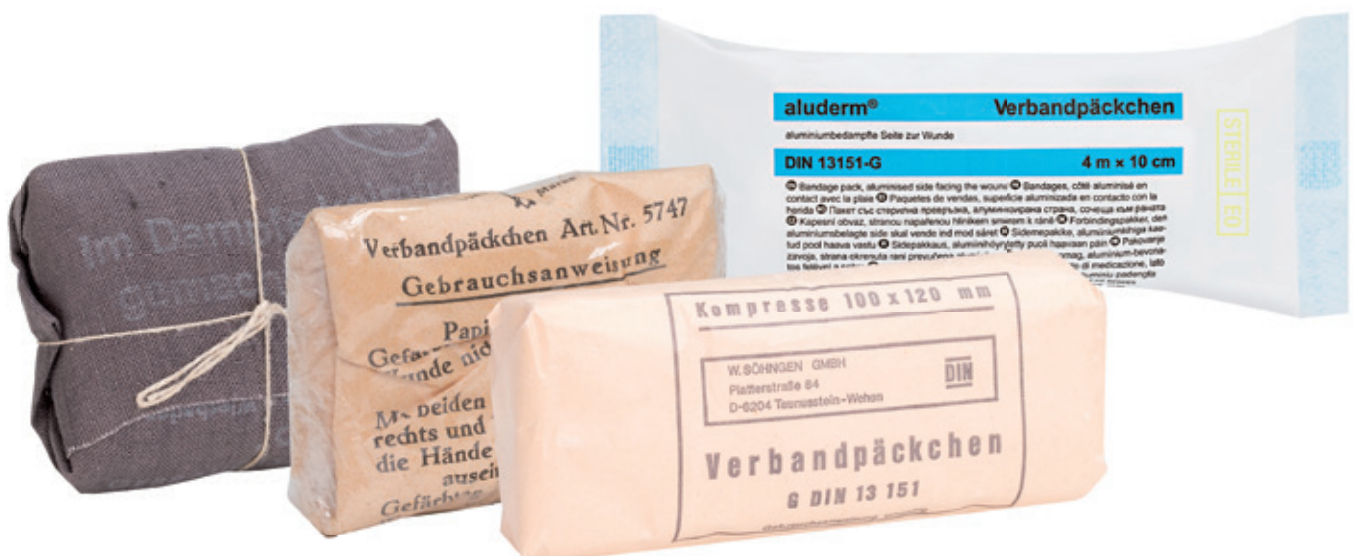



MADE IN GERMANY

Die meisten Menschen betrachten ihre Gesundheit als selbstverständlich. Doch manchmal reicht schon ein kurzer Moment der Unaufmerksamkeit, um sie nachhaltig zu gefährden. Bei jeder Art von Verletzung, egal ob groß oder klein, kommt es dann auf die richtige Versorgung an, um langfristige Schäden zu vermeiden. Entsprechend hoch ist deshalb unser Anspruch an unsere Produkte.

Mit diesem Wissen um unsere Verantwortung für Sie als Anwender setzen wir auf die Arbeit von Fachkräften, faire Arbeitsbedingungen, möglichst kurze Transportwege und streng kontrollierte Abläufe am Produktionsstandort Deutschland. Dazu gehören selbstverständlich die Einhaltung geltender Arbeitsschutzvorschriften sowie umwelt-schonende Produktions- und Verpackungsprozesse.

Qualität

Wir achten selbstverständlich auf den Einsatz hochwertiger Rohstoffe (wie ABS-Kunststoff). Für die Herstellung eines guten Produktes braucht es aber mehr: spezialisierte Maschinen und eine präzise Endverarbeitung zum Beispiel. Sie sorgen (unter anderem) dafür, dass unsere Kunststoff-Behälter ohne scharfen Kanten zu Ihnen kommen und unsere Erste-Hilfe-Koffer staubdicht schließen. Damit Ihre Erste-Hilfe-Ausstattung ihre maximale Lebensdauer erreichen kann.

Produktionswege

Zum Teil exklusiv für SÖHNGEN® arbeitende Zulieferer aus Hessen stärken die regionale Wirtschaft und stellen die mit der Marke verbundene hohe Qualität sicher. Verbandstoffe und Liegen bspw. werden direkt am Firmensitz in Taunusstein produziert. Diese kurzen Wege schonen Ressourcen und Umwelt und machen gleichzeitig eine bedarfsgerechte Produktion für bestimmte Produkte möglich. Auf diese Weise können wir Überproduktion vermeiden und kurzfristig auf geänderte Vorgaben und Anforderungen reagieren. Somit sind auch Sie immer auf dem aktuellen Stand.

Die geografische Nähe zu unseren Produktionsstätten macht zudem eine jederzeitige Kontrolle und Anpassung der Arbeits- und Herstellungsbedingungen möglich – für ein optimales Ergebnis.

Arbeitsplätze

Die Entscheidung für den Produktionsstandort Deutschland ist für uns auch eine bewußte Entscheidung für die in Deutschland geltenden Arbeitsschutzbestimmungen und Arbeitnehmer-Rechte.

Allein am Firmensitz in Taunusstein beschäftigen wir rund 150 Mitarbeiterinnen und Mitarbeiter. Über die Hälfte von ihnen ist in der Produktion und Konfektionierung tätig.

Entscheiden Sie sich deshalb für SÖHNGEN® Markenprodukte made in Germany – weil Ihre Wundversorgung Qualität verdient.



20 JAHRE HALTBARKEIT

Wie oft überprüfen Sie eigentlich Ihr Erste-Hilfe-Material auf Haltbarkeit? Gehören Sie eher zur Gruppe der Organisierten, die einmal jährlich (oder sogar noch häufiger) eine Überprüfung ihrer Verbandstoffe durchführen, unabhängig davon, ob Materialien verbraucht wurden? Oder gehören Sie doch eher zu denen, die erst durch ein Ereignis von aussen – einen Unfall oder eine Überprüfung zum Beispiel – daran erinnert werden, ihre Ausstattung zu kontrollieren?

Zu welcher Gruppe Sie auch gehören, mit sterilen Verbandstoffen der Marke SÖHNGEN® profitieren Sie von 20 Jahren Haltbarkeit ab Herstellung *bei unbeschädigter Sterilverpackung und sachgemäßer Lagerung. Das bedeutet: Entweder sparen Sie kostbare Minuten bei Ihrem nächsten Material-Check, weil Sie nicht die Haltbarkeit jedes einzelnen Verbandstoffs überprüfen müssen. Oder Sie können der nächsten Prüfung Ihres Erste-Hilfe-Materials ein wenig entspannter begegnen. In jedem Fall aber sparen Sie auf lange Sicht bares Geld. Denn eine längere Produkt-Lebensdauer bedeutet immer auch weniger Kosten für Austausch-Produkte und schont ganz nebenbei die Umwelt.



5 JAHRE GARANTIE

Unsere Koffer aus dem Programm 2000 CD sind äußerst robust – dank ABS-Kunststoff und hochwertiger Verarbeitung. Doch manchmal kommen selbst sie an die Grenzen ihrer Belastbarkeit. Deshalb bieten wir Ihnen 5 Jahre Garantie auf alle beweglichen Funktionsteile (wie Tragegriffe, Drehverschlüsse, Scharnierlaschen, Stecklaschen für Abdeckplatten) sowie Farbgleichheit der Koffer!

Sollte also wider Erwarten innerhalb der ersten fünf Jahre eines der oben erwähnten Teile an Ihrem MT-CD, SN-CD, QUICK-CD oder QUICK-CD Joker kaputt gehen, erhalten Sie von uns das passende Ersatzteil – ganz einfach per Post.

100 JAHRE

1923-2023

Als der flugbegeisterte Wilhelm Söhngen im Juni 1923 in seiner Wiesbadener Verbandstofffabrik die Produktion aufnahm, ahnte er vermutlich nicht, welche Innovationen in den kommenden Jahrzehnten mit seinem Namen verknüpft sein werden: 1956 war die W.Söhngen GmbH an der Entwicklung des ersten Notfallkoffers AKW (Atmung-Kreislauf-Wiederbelebung) beteiligt. Das Unternehmen wuchs und zog 1967 nach Taunusstein-Wehen. Im folgenden Jahr machten die Erkenntnisse aus der Raumfahrt es uns möglich, die Rettungsdecke in gold/silber (SIRIUS®) zu entwickeln. Bis heute gilt sie als Standard-Ausstattung in der Ersten Hilfe. In den 70er Jahren folgten Erste-Hilfe-Koffer aus Kunststoff und der aluminiumbedampfte Verbandstoff aluderm®.



Einst als Familienunternehmen gegründet, wurde die W.Söhngen GmbH zu einem der marktführenden deutschen Unternehmen im Medizinprodukte-Bereich und schloss sich 2020 mit Spencer Medical zur internationalen Protect Medical Holding zusammen. 2022 folgte der spanische Notfallmedizin-Spezialist Promeba. Wir starten in das nächste Jahrhundert der Firmengeschichte mit Wachstum, Modernisierung und Innovation.



Seit 1997 hieß es endlich auch bei der Versorgung verletzter Kinder "Das passt!" – unsere kindgerechten Verbandmittel eroberten den Markt. 2000 führte SÖHNGEN® als erster und einziger Hersteller 20 Jahre Haltbarkeit auf sterile Verbandstoffe ein.

Im Frühjahr 2001 jedoch sah es plötzlich aus, als wäre die Firmengeschichte an ihrem Ende angelangt. Ein Brand, dessen Rauchsäule bis zu 50 km weit sichtbar war, vernichtete unser Werksgebäude fast vollständig. Ohne Lagerbestand und Produktionsräume wurden wir lieferunfähig. Durch die Hilfe langjähriger Vertriebspartner und Lieferanten sowie den unermüdlichen Einsatz unserer Mitarbeiter gelang es jedoch, den Fortbestand des Unternehmens zu sichern. Bereits im Juni 2002 konnten wir den Normalbetrieb wieder aufnehmen – in einer neuen Werkshalle mit doppelt so großer Lagerkapazität und Produktionsfläche.





NEUHEITEN

Unsere Sortimentsneuheiten finden Sie am Ende dieses Katalogs ab Seite 158.



ERSTE HILFE | S. 9

ERSTE HILFE FÜR KINDER | S. 61

WUNDVERSORGUNG | S. 77

NOTFALLMEDIZIN | S. 99

RETTUNG & IMMOBILISATION | S. 117

HYGIENE & INFEKTIONSSCHUTZ | S. 131

INSTRUMENTE & DIAGNOSTIK | S. 147

INJEKTION & INFUSION | S. 153

INHALTSVERZEICHNIS | S. 169





ERSTE HILFE



Erste-Hilfe-Koffer QUICK-CD

Inhalt: Füllung Norm nach DIN 13157.
Ca. 260 × 170 × 110 mm.

- 0301 125 orange
- 0301 126 weiß



Erste-Hilfe-Koffer SN-CD

Inhalt: Füllung Norm nach DIN 13157.
Ca. 310 × 210 × 130 mm.

- 0301 135 orange, Füllung Norm Plus
- 0301 136 weiß, Füllung Norm Plus
- 0301 138 orange, Füllung Norm
- 0301 139 weiß, Füllung Norm



Erste-Hilfe-Koffer QUICK-CD JOKER

Inhalt: Füllung Norm nach DIN 13157.
Ca. 260 × 170 × 170 mm.

- 0301 240



Bereitschaftstasche Ruck-Zuck

Inhalt: Füllung Norm nach DIN 13157.
Beim Öffnen und Ablegen der Tasche entsteht ein geschütztes Innenfach, das als Ablage- und Arbeitsfläche genutzt werden kann.
Rollfalttasche ca. 280 × 250 × 130 mm, beschichtetes Kunstfasergewebe, orange, pflegeleicht. Zwei sich gegenüberliegende Fächer, jeweils mit Kunststoffbox verstärkt und mit Abdecklasche einzeln verschließbar. Tragegurt mit Schulterpolster, verstellbar, Taschenverschluss mit Klettband.

- 0404010 Füllung Norm
- 0404011 Füllung Norm Plus



Verbandkasten KIEL – Kunststoff

Inhalt: Füllung Standard DIN 13157.

Ca. 260 × 160 × 80 mm, hochschlagzäher Kunststoff, mit Scharnier und Verschlusslaschen, Farben schwarz, weiß, orange oder grün. Innen mehr Übersicht durch Extra-Tray für Kleinteile.

3003003 schwarz

3003045 orange

3003046 weiß



Wandhalterung für KIEL – Kunststoff

Ca. 270 × 80 × 90 mm, hochschlagzäher Kunststoff, geeignet für Wand- oder Fahrzeugbefestigung.

0010007 schwarz

0304061 orange

0304063 weiß



Verbandschrank HEIDELBERG

Ca. 302 × 362 × 140 mm, Stahlblech, weiß, Sicherheitsschloss, zwei Schlüssel. Eintürig, klappbares Ablageblech, ein Einlegeboden. Erweiterbar durch einen Zusatzboden und bis zu zwei Schubladen.

0501001 Füllung Norm

0501015 Füllung Norm Plus



Verbandschrank HEIDELBERG City Style

Ca. 302 × 362 × 140 mm, Stahlblech, orange, Sicherheitsschloss, zwei Schlüssel. Verbandschrank eintürig, klappbares Ablageblech, ein Einlegeboden.

0501030 Füllung Norm



Verbandschrank BONN

Ca. 402 × 462 × 112 mm, Stahlblech, weiß, Sicherheitsschloss, zwei Schlüssel. Verbandschrank eintürig, klappbares Ablageblech, zwei Einlegeböden. Erweiterbar durch einen Zusatzboden.

05 01 007 Füllung Norm

05 01 009 Füllung Norm Plus



Verbandschrank DRESDEN

Ca. 452 × 552 × 170 mm, Stahlblech, weiß, Sicherheitsschloss, zwei Schlüssel. Eintürig, zwei Einlegeböden, Tür mit drei Ablageschalen, klappbares Ablageblech. Erweiterbar durch einen Zusatzboden und bis zu sechs Schubladen.

05 01 073 Füllung Norm

05 01 074 Füllung Norm Plus



Verbandschrank HAMBURG

Ca. 404 × 462 × 170 mm, Stahlblech, weiß, Sicherheitsschloss, zwei Schlüssel. Zweitürig, zwei Einlegeböden, zwei Schubladen, Türen mit je drei Ablageschalen, klappbares Ablageblech. Erweiterbar durch einen Zusatzboden und bis zu vier Schubladen.

05 01 002 Füllung Norm

05 01 016 Füllung Norm Plus



Verbandschrank NovoLine 1

Ca. 360 × 420 × 200 mm, Stahlblech, weiß. Verbandschrank eintürig, Tür mit Drehknopf und kräftigem Verschluss. Inneneinrichtung mit einem höhenverstellbaren Einlegeboden und einem Türablagefach.

0501018 Füllung Norm

0501019 Füllung Norm Plus



Verbandschrank PICCOLO

Inhalt: Füllung Norm nach DIN 13157.

Ca. 265 × 245 × 180 mm, Kunststoff, weiß, eintürig, verschließbar, Schloss mit zwei Schlüsseln. Innen ein Fachboden.

0501024



Verbandschrank JUNIORSAFE

Ca. 490 × 420 × 200 mm, Qualitäts-Feinblech, eintürig, verschließbar, ein fester Fachboden. Sicherheitsschloss mit zwei Schlüsseln, Notschlüsselfach in der Tür.

0503013 orange, Füllung Norm

0503014 weiß, Füllung Norm

0503015 orange, Füllung Norm Plus

0503016 weiß, Füllung Norm Plus

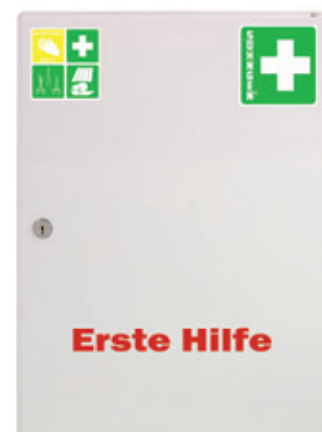

Verbandschrank BERLIN

Ca. 315 × 429 × 150 mm, Kunststoff, weiß, eintürig, verschließbar, Schloss mit zwei Schlüsseln. Facheinteilungen, zwei verstellbare Einlegeböden, Türinnenseite mit zwei Ablageschalen.

0501003 Füllung Norm

0501017 Füllung Norm Plus



aluderm® Plus Extra Set

Inhalt: aluderm® Schürfwundenverband, aluderm® aluface, aluderm® Nasenbinde, aluderm® alucap, aluderm® Platzwundenverband, aluderm® Quickverband, aluderm® Finger-Quickverband, aluderm® alufinger, Sterilverband, Spezial-Druckverbandpäckchen, Netzverband, Kühlspray, Splitterpinzette u. a.

03 03 005



Austauschset Sterilprodukte DIN 13157

Bei Erste-Hilfe-Ausstattungen, deren Inhaltsteile mit CE und Verfalldatum gekennzeichnet sind, verlangt der Gesetzgeber, dass nach Ablauf der Verfalldaten ein Austausch der Sterilprodukte erfolgen muss.

03 03 024 Norm

30 03 024 Standard



Füllung Norm nach DIN 13157

Besonders hochwertige Verbandstoff-Füllung mit SÖHNGEN® Markenverbandstoffen.

03 03 018



Füllung Standard nach DIN 13157

Verbandstoff-Füllung mit SÖHNGEN® Markenverbandstoffen.

30 03 018



Füllung NormPlus nach DIN 13157

Einschließlich Erweiterungsset Plus. Besonders hochwertige Verbandstoff-Füllung mit SÖHNGEN® Markenverbandstoffen.

03 03 019



Übersicht der Inhaltsteile in den Füllungen nach DIN 13157

ARTIKELNR.	ARTIKELBEZEICHNUNG	ENTHALTEN IN FÜLLUNG NORM NACH DIN 13157	ENTHALTEN IN FÜLLUNG NORM PLUS NACH DIN 13157	ENTHALTEN IN FÜLLUNG STANDARD NACH DIN 13157
01 03 001	SÖHNGEN® Beatmungstuch BT-DRY	1	1	
02 04 030	PE-Druckverschlussbeutel 300 × 400 × 0,05 mm	2	2	2
07 01 001	SIRIUS® Rettungsdecke 210 × 160 cm	1	1	1
10 02 001	Spezial-Druckverbandpäckchen		1	
10 03 009	Verbandtuch DIN SO 60 × 80 cm			1
10 03 190	aluderm® aluface		1	
10 03 197	aluderm® Quickverband klein		1	
10 03 205	aluderm® Verbandtuch 60 × 80 cm	1	1	
10 03 208	aluderm® Kompresse einzeln 10 × 10 cm	6	6	
10 03 220	aluderm® alufinger einzeln		2	
10 03 340	aluderm® Augenkompressen DuOcul	2	2	2
10 03 371	aluderm® Verbandpäckchen DIN klein	1	1	1
10 03 372	aluderm® Verbandpäckchen DIN mittel	3	3	3
10 03 373	aluderm® Verbandpäckchen DIN groß	1	1	1
10 03 401	dermotekt® Kompresse 10 × 10 cm à 2 Stück			3
10 04 101	WS-Fixierbinde 4 m × 6 cm	2	2	2
10 04 102	WS-Fixierbinde 4 m × 8 cm	2	2	2
10 05 007	Vliestücher 200 × 300 mm à 5 Stück	1	1	1
10 05 317	Medizinische Mundschutzmaske EN 14 683-2019 IIR einzeln	2	2	2
10 06 060	Netzverband 4 Meter Gr. 3 Arm Bein		1	
10 08 111	SÖHNGEN®-Pore 5 m × 2,50 cm	1	1	1
10 08 191	Pflaster-Schnellverband-Set 40 × 6 cm SO		1	
10 08 213	Pflaster-Schnellverband-Set 10 × 6 cm 12 Stück			1
10 09 152	aluderm®-aluplast Sortiment klein	1	1	1
10 09 167	aluderm®-aluplast elastisch Strips 1,9 × 7,2 cm 50 Stück		1	
10 09 181	aluderm®-aluplast elastisch Fingergelenkverband 10 Stück		1	
10 09 196	aluderm®-aluplast elastisch VBK-Set 12 Stück à 10 × 6 cm	1	1	
10 09 308	Feuchttuch zur Reinigung unverletzter Haut einzeln	4	4	4
10 09 309	Feuchttücherset zur Reinigung unverletzter Haut à 10 Stück		1	
10 10 015	Dreiecktuch V SO RD	2	2	2
10 10 041	Sicherheitsnadeln Größe 3 12 Stück		1	
10 10 073	Handschuh-Set mit 4 Stück Vinyl groß	1	1	1
10 12 042	Kälte-Sofortkompressen klein ab 200 cm²	1	1	1
20 01 008	Erste Hilfe-Kleiderschere 19 cm kniegebogen st-st	1	1	1
20 01 105	Splitterpinzette Feilchenfeld NR 11 cm		1	
80 01 004	Anleitung Erste Hilfe Hefform gelb entspricht DGUV 204-006	1	1	
80 01 005	Anleitung Erste Hilfe SO Sofortmaßnahmen am Unfallort			1

Übersicht der Inhaltsteile in den Füllungen nach DIN 13169

ARTIKELNR.	ARTIKELBEZEICHNUNG	ENTHALTEN IN FÜLLUNG NORM NACH DIN 13169	ENTHALTEN IN FÜLLUNG NORM PLUS NACH DIN 13169	ENTHALTEN IN FÜLLUNG STANDARD NACH DIN 13169
01 03 001	SÖHNGEN® Beatmungstuch BT-DRY	1	1	
02 04 030	PE-Druckverschlussbeutel 300 x 400 x 0,05 mm	4	4	4
07 01 001	SIRIUS® Rettungsdecke 210 x 160 cm	2	2	2
10 02 001	Spezial-Druckverbandpäckchen		1	
10 02 002	dermacare® Verbandpäckchen DIN klein	1	1	
10 02 003	dermacare® Verbandpäckchen DIN mittel	3	3	
10 02 004	dermacare® Verbandpäckchen DIN groß	1	1	
10 03 009	Verbandtuch DIN SO 60 x 80 cm	1	1	2
10 03 100	dermacare® Kompresse 20 x 30 cm		1	
10 03 190	aluderm® aluface		1	
10 03 197	aluderm® Quickverband klein		1	
10 03 205	aluderm® Verbandtuch 60 x 80 cm	1	1	
10 03 208	aluderm® Kompresse einzeln 10 x 10 cm	6	6	
10 03 216	aluderm® alucap		1	
10 03 220	aluderm® alufinger einzeln		2	
10 03 340	aluderm® Augenkomresse DuOcul	4	4	4
10 03 371	aluderm® Verbandpäckchen DIN klein	1	1	2
10 03 372	aluderm® Verbandpäckchen DIN mittel	3	3	6
10 03 373	aluderm® Verbandpäckchen DIN groß	1	1	2
10 03 400	dermotekt® Kompresse V 10 x 10 cm einzeln	6	6	
10 03 401	dermotekt® Kompresse 10 x 10 cm à 2 Stück			6
10 04 101	WS-Fixierbinde 4 m x 6 cm	4	4	4
10 04 102	WS-Fixierbinde 4 m x 8 cm	4	4	4
10 05 007	Vliestücher 200 x 300 mm à 5 Stück	2	2	2
10 05 317	Medizinische Mundschutzmaske EN 14 683-2019 IIR einzeln	4	4	4
10 06 060	Netzverband 4 Meter Gr. 3 Arm Bein		1	
10 06 061	Netzverband 4 Meter Gr. 4 Kopf Oberschenkel		1	
10 08 111	SÖHNGEN®-Pore 5 m x 2,50 cm	2	2	2
10 08 191	Pflaster-Schnellverband-Set 40 x 6 cm SO		1	
10 08 213	Pflaster-Schnellverband-Set 10 x 6 cm 12 Stück			2
10 09 152	aluderm®-aluplast Sortiment klein	2	2	2
10 09 167	aluderm®-aluplast elastisch Strips 1,9 x 7,2 cm 50 Stück		1	
10 09 181	aluderm®-aluplast elastisch Fingergelenkverband 10 Stück		1	
10 09 196	aluderm®-aluplast elastisch VBK-Set 12 Stück à 10 x 6 cm	2	2	
10 09 308	Feuchttuch zur Reinigung unverletzter Haut einzeln	8	8	8
10 09 309	Feuchttücherset zur Reinigung unverletzter Haut à 10 Stück		1	
10 10 015	Dreiecktuch V SO RD	4	4	4
10 10 041	Sicherheitsnadeln Größe 3 12 Stück		1	
10 10 073	Handschuh-Set mit 4 Stück Vinyl groß	2	2	2
10 12 042	Kälte-Sofortkomresse klein ab 200 cm²	2	2	2
20 01 008	Erste Hilfe-Kleiderschere 19 cm kniegebogen st-st	1	1	1
20 01 105	Splitterpinzette Feilchenfeld NR 11 cm		1	
80 01 004	Anleitung Erste Hilfe Hefform gelb entspricht DGUV 204-006	1	1	
80 01 005	Anleitung Erste Hilfe SO Sofortmaßnahmen am Unfallort			1



Erste-Hilfe-Koffer MT-CD

Ca. 400 × 300 × 150 mm.

0301 155	orange, Füllung Industrie Norm
0301 156	weiß, Füllung Industrie Norm
0301 160	orange, Füllung Industrie Norm Plus
0301 161	weiß, Füllung Industrie Norm Plus



Füllung Industrie NormPlus nach DIN 13169

Einschließlich Erweiterungsset Plus. Besonders hochwertige Verbandstoff-Füllung mit SÖHNGEN® Markenverbandstoffen.

03 03 009



Füllung Standard nach DIN 13169

Verbandstoff-Füllung mit SÖHNGEN® Markenverbandstoffen.

30 03 008



Füllung Industrie Norm nach DIN 13169

Besonders hochwertige Verbandstoff-Füllung mit SÖHNGEN® Markenverbandstoffen.

03 03 008



Austauschset Sterilprodukte DIN 13169

Bei Erste-Hilfe-Ausstattungen, deren Inhaltsteile mit CE und Verfalldatum gekennzeichnet sind, verlangt der Gesetzgeber, dass nach Ablauf der Verfalldaten ein Austausch der Sterilprodukte erfolgen muss.

03 03 025 Norm

30 03 025 Standard



Verbandschrank PARIS

Ca. 604 × 462 × 170 mm, Stahlblech, weiß, Sicherheitsschloss, zwei Schlüssel. Zweitürig, verschließbar, vier Einlegeböden, zwei Schubladen, Türen mit je drei Ablageschalen, klappbares Ablage-tableau. Erweiterbar durch zwei Zusatzböden und bis zu vier Schub-laden.

05 01 006 Füllung Industrie Norm



Verbandschrank ROM

Ca. 404 × 462 × 170 mm, Stahlblech, weiß, Sicherheitsschloss, zwei Schlüssel. Zweitürig, zwei Einlegeböden, zwei Schubladen, Türen mit je drei Ablageschalen, klappbares Ablage-tableau. Erweiterbar durch einen Zusatzboden und bis zu vier Schub-laden.

05 01 004 Füllung Industrie Norm

05 01 010 Füllung Industrie Norm Plus



Verbandschrank LONDON

Ca. 604 × 462 × 170 mm, Stahlblech, weiß, Sicherheitsschloss, zwei Schlüssel. Zweitürig, verschließbar, vier Einlegeböden, zwei Schubladen, Türen mit je drei Ablageschalen, klappbares Ablage-tableau. Erweiterbar durch zwei Zusatzböden und bis zu vier Schub-laden.

05 01 005 Füllung Industrie Norm

05 01 013 Füllung Industrie Norm Plus



Verbandschrank ATHEN

Ca. 700 × 600 × 242 mm, Stahlblech, weiß, Sicherheitsschloss, zwei Schlüssel. Zweitürig, verschließbar, vier Einlegeböden. Türinnen-seiten mit je vier Ablageschalen, klappbares Ablagetableau. Erweiterbar durch zwei Zusatzböden und bis zu sechs Schubladen.

05 01 028 Füllung Industrie Norm

05 01 029 Füllung Industrie Norm Plus



Verbandschrank EUROSAFE

Ca. 490 × 560 × 200 mm, Qualitäts-Feinblech, eintürig, verschließbar, zwei feste Fachböden. Sicherheitsschloss mit zwei Schlüsseln, Notschlüsselfach in der Tür.

05 03 003 orange, Füllung Industrie Norm

05 03 004 weiß, Füllung Industrie Norm

05 03 005 orange, Füllung Industrie Norm Plus

05 03 006 weiß, Füllung Industrie Norm Plus



Verbandschrank MADRID

Ca. 452 × 552 × 170 mm, Stahlblech, weiß, Sicherheitsschloss, zwei Schlüssel. Eintürig, zwei Einlegeböden, Tür mit drei Ablageschalen, klappbares Ablagetableau. Erweiterbar durch einen Zusatzboden und bis zu sechs Schubladen.

05 01 075 Füllung Industrie Norm

05 01 077 Füllung Industrie Norm Plus

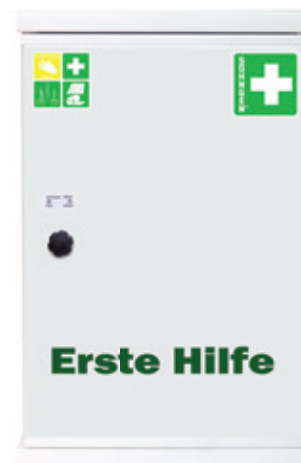

Verbandschrank NovoLine 2

Ca. 360 × 560 × 200 mm, Stahlblech. Eintürig, Tür mit Drehknopf und kräftigem Verschluss. Mit zwei höhenverstellbaren Einlegeböden und zwei Türablagefächern.

05 01 020 Füllung Industrie Norm

05 01 021 Füllung Industrie Norm Plus



Kfz-Verbandkasten – Kunststoff

Füllung Standard DIN 13164.
Ca. 260 x 160 x 80 mm, Behälter KIEL, hochschlagzäher Kunststoff, schwarz, weiß, orange oder grün. Scharnier, Verschlusslaschen. Übersichtliches Extra-Tray für Kleinteile.

Füllung Kfz-Standard DIN 13164

3003007

- 3004002 schwarz
- 3004035 orange
- 3004036 weiß



Kfz-Verbandkasten – Kunststoff StandardPlus

Ohne Abbildung. Wie Kfz-Verbandkasten – Kunststoff schwarz, zusätzlich mit Beatmungstuch BT-DRY nach DIN 13154.

Austauschset Sterilprodukte KFZ-Verbandkasten

Ohne Abbildung. Bei Erste-Hilfe-Ausstattungen, deren Inhaltsteile mit CE und Verfalldatum gekennzeichnet sind, verlangt der Gesetzgeber, dass nach Ablauf der Verfalldaten ein Austausch der Sterilprodukte erfolgen muss.

3004010

3003005



Kfz-Verbandkissen

Füllung Standard DIN 13164.
Ca. 300 x 220 x 60 mm, gewebeverstärktes Kunstleder, schwarz, mit Reißverschluss.

aluderm®-aluplast Verbandkasten-Set

Für Verbandkästen nach DIN 13164.

1009925

3004003



GGVSEB + Kfz-Verbandkasten SN-CD – Komplettausstattung

Inhalt DIN 13164 (Kfz-Verbandkasten), zusätzlich mit GGVSEB-Schutzausrüstung bestehend aus dichtschießender Schutzbrille, Neopren-Handschuhen (nach EN 420, EN 388, EN 374, Kat. III), 30 cm lang, Einmalschürze, drei Trinkwasserkonserven à 100 ml, oculav NIT® Augenspülung, SIRIUS® Rettungsdecke.
Ca. 310 × 210 × 130 mm.

0301012



GGVSEB-Zusatzausstattung

Ergänzung zum Kfz-Verbandkasten DIN 13164. In separatem Behälter. Inhalt dichtschießende Schutzbrille, Neopren-Handschuhe (nach EN 420, EN 388, EN 374, Kat. III), 30 cm lang, Einmalschürze, drei Trinkwasserkonserven à 100 ml, oculav NIT® Augenspülung, SIRIUS® Rettungsdecke.

0301013 Behälter ST – Stahlblech, weiß





Die richtige Auswahl des Erste-Hilfe-Materials

Jede Branche hat andere Anforderungen und Verletzungsrisiken. Bei Verwaltungsbetrieben, Herstellungsbetrieben oder Baustellen gelten zwar gleiche Normen – unterschiedliche Gefahrenpotentiale fordern jedoch spezialisierte Erste-Hilfe-Ausstattungen. Die Verantwortung für die richtige Auswahl des Erste-Hilfe-Materials liegt deshalb beim Unternehmer.

SÖHNGEN® bietet eine Vielfalt von Erste-Hilfe-Mitteln, die sich an der Unternehmensausrichtung orientieren und im Einzelfall die Anforderungen der ASR A4.3 erfüllen können.

ASR A4.3 Punkt 4 Tabelle 1 / 3 – Mindestanzahl der bereitzuhaltenden Verbandkästen

BETRIEBSART	ANZAHL DER MITARBEITER	KLEINER VERBANDKASTEN DIN 13157	GROSSER VERBANDKASTEN DIN 13169
Verwaltungs- und Handelsbetriebe	1 – 50	1	–
	51 – 300	–	1
	301 – 600	–	2
	je 300 weitere Beschäftigte	–	1
Herstellung- und Verarbeitungsbetriebe	1 – 20	1	–
	21 – 100	–	1
	101 – 200	–	2
	je 100 weitere Beschäftigte	–	1
Baustellen	1 – 10	1	–
	11 – 50	–	1
	51 – 100	–	2
	je 50 weitere Beschäftigte	–	1

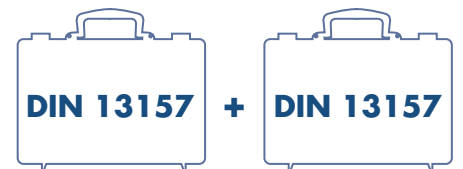

oder



ASR A4.3 – Erste-Hilfe-Räume, Mittel und Einrichtungen zur Ersten Hilfe

Diese Arbeitsstättenregel konkretisiert die Anforderungen an Mittel und Einrichtungen zur Ersten Hilfe sowie an Erste-Hilfe-Räume beim Einrichten und Betreiben von Arbeitsstätten in § 3a Abs. 1 und § 4 Abs. 5 sowie Punkt 4.3 des Anhanges der Arbeitsstättenverordnung.

ASR A4.3 Punkt 4 – Mittel zur Ersten Hilfe

1. Erste-Hilfe-Material ist in Verbandkästen oder anderen geeigneten Behältnissen (z. B. Rucksäcke, Taschen, Schränke), im Folgenden Verbandkasten genannt, vorzuhalten. Die Mindestanzahl der bereitzuhaltenden Verbandkästen ergibt sich aus Tabelle 1.
2. Statt eines großen Verbandkastens können zwei kleine Verbandkästen verwendet werden. Für Tätigkeiten im Außendienst, insbesondere für die Mitführung von Erste-Hilfe-Material in Werkstattwagen und Einsatzfahrzeugen, kann auch der Kraftwagen-Verbandkasten als kleiner Verbandkasten verwendet werden.
3. Verbandkästen sind überall dort bereitzuhalten, wo die Arbeitsbedingungen dies erforderlich machen. Sie sind so zu verteilen, dass sie höchstens in 100 m Wegstrecke oder einer Geschosshöhe erreichbar sind.
4. Erste-Hilfe-Material ist so aufzubewahren, dass es vor schädigenden Einflüssen (z. B. Verunreinigungen, Nässe, hohe Temperaturen) geschützt, aber jederzeit leicht zugänglich ist. Das Erste-Hilfe-Material ist nach Verbrauch, bei Unbrauchbarkeit oder nach Ablauf des Verfallsdatums zu ergänzen bzw. zu ersetzen.
5. [...]
6. Ausgehend von der Gefährdungsbeurteilung können neben der Grundausrüstung mit Erste-Hilfe-Material nach Abs. 5 auch ergänzende Mittel zur Ersten Hilfe (siehe Punkt 3.4) notwendig werden.

ASR A4.3 Punkt 5.2 – Rettungstransportmittel

1. Der Arbeitgeber hat zu prüfen, ob er den Rettungstransport auf Grund der innerbetrieblichen Entfernungen und Verhältnisse und der damit verbundenen Eintreffzeiten dem öffentlichen Rettungsdienst überlässt oder ob eigene Rettungstransportkapazitäten erforderlich sind.
2. In Betrieben, in denen der öffentliche Rettungsdienst seine Aufgabe am Ort des Geschehens durchführen kann, sind keine weiteren Transportmittel bereit zu stellen. Sofern dieser Ort mit Krankentragen nicht zugänglich ist, müssen entsprechend der Gefährdungsbeurteilung geeignete Transportmittel, z. B. Rettungstücher, Krankentransport-Hängematten oder Schleifkörbe, vorgehalten werden.

ASR A4.3 Punkt 6 – Erste-Hilfe-Räume und vergleichbare Einrichtungen

1. Ein Erste-Hilfe-Raum oder eine vergleichbare Einrichtung ist erforderlich
 - in Betrieben mit mehr als 1000 Beschäftigten und
 - in Betrieben mit mehr als 100 Beschäftigten, wenn besondere Unfall- oder Gesundheitsgefahren bestehen.
2. [...]
3. [...]

ASR A4.2 Punkt 6 – Einrichtungen für schwangere Frauen und stillende Mütter

1. Werden schwangere Frauen oder stillende Mütter beschäftigt, müssen Einrichtungen zum Hinlegen, Ausruhen und Stillen am Arbeitsplatz oder in unmittelbarer Nähe in einer Anzahl vorhanden sein, die eine jederzeitige Nutzbarkeit sicherstellen. Die Privatsphäre ist bei der Nutzung zu gewährleisten.
2. Die Einrichtungen zum Hinlegen, Ausruhen und Stillen müssen gepolstert und mit einem wasch- oder wegwerfbaren Belag ausgestattet sein.
3. [...]

§24 DGUV Vorschrift 1 – Allgemeine Pflichten des Unternehmers

1. Der Unternehmer hat dafür zu sorgen, dass zur Ersten Hilfe und zur Rettung aus Gefahr die erforderlichen Einrichtungen und Sachmittel sowie das erforderliche Personal zur Verfügung stehen.
2. Der Unternehmer hat dafür zu sorgen, dass nach einem Unfall unverzüglich Erste Hilfe geleistet und eine erforderliche ärztliche Versorgung veranlasst wird.
3. Der Unternehmer hat dafür zu sorgen, dass Verletzte sachkundig transportiert werden.
4. [...]
5. Der Unternehmer hat dafür zu sorgen, dass den Versicherten durch Aushänge der Unfallversicherungsträger oder in anderer geeigneter schriftlicher Form Hinweise über die Erste Hilfe und Angaben über Notruf, Erste-Hilfe- und Rettungs-Einrichtungen, über das Erste-Hilfe-Personal sowie über herbeizuziehende Ärzte und anzufahrende Krankenhäuser gemacht werden. Die Hinweise und die Angaben sind aktuell zu halten. Viertes Kapitel 18 DGUV Vorschrift 1
6. Der Unternehmer hat dafür zu sorgen, dass jede Erste-Hilfe-Leistung dokumentiert und diese Dokumentation fünf Jahre lang verfügbar gehalten wird. Die Dokumente sind vertraulich zu behandeln.
7. [...]



Erste Hilfe Advocat

In vielen Betrieben ist der am häufigsten benötigte Verbandstoff das einfache Wundpflaster. Die DIN 13157 allerdings gibt nur eine begrenzte Anzahl Wundpflaster vor.

Darum kombiniert der neue Erste-Hilfe-Koffer Advocat praktisch und platzsparend unseren erstklassigen Erste-Hilfe-Koffer mit einem voll ausgestatteten Pflasterspender, ganz ohne Qualitätskompromisse. Er bietet schnellen Zugriff auf bis zu 115 Wundpflaster in verschiedenen Formen und Größen, ohne dafür das Hauptfach zu öffnen. Die Erste-Hilfe-Füllung bleibt dabei vollständig! So können Sie häufiges Prüfen und Nachfüllen des Koffers vermeiden und damit Zeit und Handgriffe sparen. Der Pflasterspender verfügt zusätzlich über eine Diebstahlsicherung.

Die mitgelieferte Wandhalterung mit 90° Stopp-Arretierung und der herausnehmbare Pflasterspender machen den Koffer zur idealen stationären und mobilen Lösung!

Bestückt mit detectablen Pflastern und seiner glatten, abwaschbaren Oberfläche ist der Erste-Hilfe-Koffer auch bestens für die Gastronomie geeignet!

Ca. 400 × 300 × 150 mm.

03 67 000	Industrie Norm DIN 13 169
03 67 001	Baustelle
03 67 002	Metallverarbeitung
03 67 003	Werkstatt
03 67 004	Verwaltung
03 67 005	Hotel & Gastronomie
03 67 006	Nahrungsmittel

Erste Hilfe Extra

Leuchtgelb in Verbindung mit Signalrot ist neben der fest etablierten Rettungsfarbe orange bereits europaweit als Farbe für viele rettungsdienstliche Einrichtungen und Ambulanzfahrzeuge im Einsatz. Erste Hilfe Extra in Leuchtgelb + Signalrot beschleunigt das Auffinden der Erste-Hilfe-Ausrüstung und spart wertvolle Zeit bei der Hilfeleistung. Nachleuchtende Streifen erhöhen die Erkennbarkeit im Dunkeln. International verständliche Farbpiktogramme des Erste-Hilfe-Inhaltes. Inhalt basierend auf der Norm DIN 13157 für Betriebsverbandkästen. Die Modelle „Extra+“ gehen über diese DIN-Norm weit hinaus und enthalten Ergänzungen und Erweiterungen, die für eine qualifizierte Erste Hilfe empfehlenswert sind.



Erste Hilfe Extra Büro

Ca. 260 × 170 × 110 mm, mit Füllung nach DIN 13157.

03 20 126



Erste Hilfe Extra+ Büro

Ca. 310 × 210 × 130 mm, mit Füllung nach DIN 13157 plus Erweiterungen.

03 71 045



Erste Hilfe Extra Handwerk

Ca. 260 × 170 × 110 mm, mit Füllung nach DIN 13157.

03 20 125

Erste Hilfe Extra+ Handwerk

Ohne Abbildung. Ca. 310 × 210 × 130 mm, mit Füllung nach DIN 13157 plus Erweiterungen.

03 71 096

Erste Hilfe Extra+ Verwaltung

Ca. 400 × 300 × 150 mm, mit Füllung nach DIN 13157 plus Erweiterungen.

03 61 110



Erste Hilfe Extra+ Industrie

Ca. 400 × 300 × 150 mm, mit Füllung nach DIN 13157 plus Erweiterungen.

03 61 108



Erste Hilfe Beruf SPEZIAL

In dieser Spezial-Serie wurden auf Basis der aktuellen DIN-Normen für Betriebsverbandkästen die Inhalte individuell berufsrisikobezogen erweitert und werden somit den unterschiedlichen Anforderungen in Industrie, Handel und Dienstleistung gerecht. Der Erste-Hilfe-Koffer Baustelle enthält daher ganz andere Inhaltserweiterungen als der Erste-Hilfe-Koffer Verwaltung.

Die Erste-Hilfe-Serie Beruf SPEZIAL beinhaltet als Basis-Ausstattung Erste-Hilfe-Material entsprechend der aktuellen DIN für Betriebsverbandkästen plus eine individuell berufsrisikobezogene Erweiterung. Damit ist Ihr Unternehmen im Ernstfall immer bestens ausgestattet. Ca. 400 × 300 × 150 mm

03 60 101	Baustelle
03 60 103	Hotel & Gastronomie
03 60 104	Holzbearbeitung
03 60 106	Labor & Chemie
03 60 107	Landwirtschaft & Forsten
03 60 108	Metallverarbeitung
03 60 109	Nahrungsmittel
03 60 110	Verwaltung
03 60 111	Werkstatt
03 60 113	Elektrotechnik
03 60 119	Maschinenbau
03 60 122	Öffentlicher Dienst
03 60 127	Großhandel & Lagerei

Lebensmittel-Industrie

Alle Erste-Hilfe-Koffer der Serien Beruf SPEZIAL sowie DIREKT, die Berufszweige betreffen, in denen Lebensmittel hergestellt, verarbeitet oder transportiert werden, sind zusätzlich mit einem Sortiment detectabler Wundpflaster ausgestattet.



Erste Hilfe DIREKT

Wie sieht Ihr Verbandkasten aus – enthält er auch wirklich genau das Erste-Hilfe- und Verbandmaterial, das in Ihrem Betrieb immer wieder benötigt wird? In einer Schlossereiwerkstatt wird doch ganz anderes Erste-Hilfe-Material benötigt als in einem Steuerbüro. Eine klare Lösung für die individuellen Bedürfnisse in Ihrem Betrieb bietet das SÖHNGEN® Programm Erste Hilfe Direkt: Koffer für kleinere Betriebe und Gruppen aus Verwaltung, Handwerk und Dienstleistung. Immer mit Norm-Inhalt nach DIN 13157, zuzüglich Erste-Hilfe-Material nach berufsspezifischer Risikobewertung.

Ca. 310 × 210 × 130 mm.

03 70 006	Gartenbau
03 70 008	Gastronomie
03 70 013	Sporthalle
03 70 033	Behörde/Amt
03 70 037	Gemeinde
03 70 044	Versicherung
03 70 045	Büro
03 70 046	Praxis
03 70 066	Elektro
03 70 075	Kfz.-Reparatur
03 70 078	Küche
03 70 081	Metzgerei
03 70 086	Reinigung
03 70 088	Schlosserei
03 70 089	Schreinerei
03 70 095	Betrieb
03 70 096	Handwerk



Sport- und Freizeit-Notfallset SCOUT

Inhalt: u. a. aluderm® Verbände wie Kompressen, Augenkompressen, Quickverbände, aluderm® alufinger, Spezial-Druckverbandpäckchen, Dreieckstuch, Kühlspray, SIRIUS® Rettungsdecken, Binden, SÖHNGEN®-Silk Pflasterstreifen, aluderm®-aluplast Wundpflaster, Einmalhandschuhe, Beatmungshilfe, Verbandkastenschere, Pinzette, Wundreinigungstücher.

Ca. 310 × 225 × 70 mm, wasserabweisendes Nylongewebe, orange, Steckschlaufen in der Deckeltasche, Boden mit Unterteilung. Gürtelschlaufen, Tragegriff, längenverstellbarer, aushakbarer Schultergurt, doppelläufiger Reißverschluss.

03 07 021



TRAVELLER Reiseapotheke

Softbag, passt noch ins Reisegepäck, den Rucksack, die Sporttasche. Inhalt: SIRIUS® Rettungsdecke, aluderm® Kompressen, aluderm® Quickverbände, aluderm® alufinger, aluderm®-aluplast Wundpflaster, SÖHNGEN®-Silk Heftpflasterstreifen, Wunddesinfektion, Binden, Schere, Pinzette, Schutzhandschuhe.

Ca. 230 × 115 × 55 mm, Kunstfasergewebe, zweifarbig, zwei Trageschlaufen, Parallel-Reißverschluss, Überschlagklappe mit Druckknopf, Steckschlaufen.

03 07 023



Zecken-Set

Handliche Tasche aus beschichtetem Nylongewebe mit Karabinerhaken zum Anhängen. Produktmaße der Tasche ca. 13,5 × 9,0 cm, Gewicht ca. 68 Gramm.

Inhalt: Salvequick Wundreinigungstücher, Zeckenpinzette, Pflaster-Strips elastisch 1,9 × 7,2 cm

03 07 046o



Infekt-Set

Umfassender Infektionsschutz von Ersthelfern und Unfallbeteiligten bei allen Sofortmaßnahmen am Unfallort. Gerade bei Ersthelferkontakt bestehen die größten Infektionsgefahren durch Speichelübertragung oder Kontamination mit Blut oder Erbrochenem.

Inhalt: Air-Vita® Bi-Protect Atemspendegerät, Händedesinfektionsmittel, Einmalhandschuhe, Vliestücher, PE-Druckverschlussbeutel.

Reißverschlusstasche, ca. 240 × 170 mm, beschichtetes Nylongewebe, orange. Robust, leicht, weich, wenig Platzbedarf.

10 10 075



Erste Hilfe für Tierhalter

Inhalt: umfangreiche Erste-Hilfe-Füllung.

Ca. 260 × 160 × 80 mm, Kunststoff, schwarz, mit Scharnier und Verschlusslaschen.

03 04 052



Tierhalter daheim & unterwegs

Inhalt: umfangreiche Erste-Hilfe-Füllung.

Ca. 210 × 140 mm, Reißverschlusstasche mit praktischer Klettband-schleufe, beschichtetes Nylongewebe, blau.

03 08 032

Erste-Hilfe-Fahrradset

Ohne Abbildung. Zur Befestigung am Fahrrad.

Inhalt: aluderm® Kompressen, aluderm® Quickverband, aluderm®-aluplast Wundpflaster, SÖHNGEN®-Plast Heftpflaster, Binden, Schere, Wunddesinfektion.

Reißverschlusstasche, ca. 135 × 100 × 50 mm, Nylongewebe, orange.

03 07 028

Erste-Hilfe-Miniset

Ohne Abbildung. Praktisches Set im Hosentaschen-Format.
Inhalt: aluderm® Verbandpäckchen, aluderm® Kompresse, Binde und aluderm®-aluplast Pflasterstrips.
Reißverschlusstasche, ca. 135 × 90 mm, beschichtetes Nylongewebe, blau oder orange. Robust, leicht, weich, wenig Platzbedarf.

03 07 040b blau

03 07 040o orange

Persönliche Notverbandtasche

Ohne Abbildung.
Inhalt: Verbandstoffauswahl, SIRIUS® Rettungsdecke, Handschuhset.
Reißverschlusstasche, ca. 210 × 140 mm.

03 07 027b blau

03 07 027o orange



Erste Hilfe Hobby & Beruf

Enthält je nach Zweckbestimmung aluderm® Verbände, aluderm®-aluplast Wundpflaster, Heftpflaster, Binden, Schutzhandschuhe, Schere, Pinzette und Wundreinigungstücher. Einige Outdoor-Sets zusätzlich mit z. B. Zeckenpinzette, Trillerpfeife oder SIRIUS® Rettungsdecke ausgestattet.
Reißverschlusstasche, ca. 240 × 170 mm, beschichtetes Nylongewebe, blau oder orange.

03 08 004b Erste Hilfe Radfahrer blau

03 08 004o Erste Hilfe Radfahrer orange

03 08 009o Erste Hilfe Jagd & Forst orange

03 08 010b Erste Hilfe Urlaub blau

03 08 010o Erste Hilfe Urlaub orange

03 08 012b Erste Hilfe Skifahrer blau

03 08 012o Erste Hilfe Skifahrer orange

03 08 019b Erste Hilfe Mit dem Rucksack unterwegs blau

03 08 019o Erste Hilfe Mit dem Rucksack unterwegs orange

03 08 021b Erste Hilfe Bergsport blau

03 08 021o Erste Hilfe Bergsport orange

03 08 023b Erste Hilfe Monteur unterwegs blau

03 08 023o Erste Hilfe Monteur unterwegs orange

03 08 031b Erste Hilfe Sport & Freizeit blau

03 08 031o Erste Hilfe Sport & Freizeit orange

Erste-Hilfe-Tasche DIN 13167

Ohne Abbildung.
Inhalt: Füllung DIN 13167 mit aluderm® Verbandpäckchen, aluderm®-aluplast Wundpflaster, Heftpflaster, Verbandtuch, SIRIUS® Rettungsdecke, Schutzhandschuhen und Erste-Hilfe-Schere.
Reißverschlusstasche, ca. 240 × 170 mm, beschichtetes Nylongewebe, orange. Robust, leicht, weich, wenig Platzbedarf.

03 07 001o



Erste Hilfe Tasche Home Office

Inhalt: aluderm® Verbände, aluderm®-aluplast Wundpflaster, Kälte-Sofortkomresse, Schutzhandschuhe, Brandgel, Pinzette und Desinfektionstücher.
Reißverschlusstasche, ca. 240 × 170 mm, beschichtetes Nylongewebe, Farbe blau.

03 07 045b

Erste-Hilfe-Helmset

Ohne Abbildung.
Inhalt: aluderm® Kompresse, aluderm® Quickverband, aluderm®-aluplast Wundpflaster, aluderm®-aluplast Fingerverband 18 × 2 cm, Fingerkuppenverband und gebrauchsfertigen SÖHNGEN®-Silk Pflasterstreifen.
PE-Druckverschlussbeutel, ca. 110 × 80 × 30 mm, wiederver-schließbar.

03 07 029



Erste-Hilfe-Set Waldarbeiter

Zur unmittelbaren Selbstversorgung kleiner Verletzungen. Robust, leicht, platzsparend in der Arbeitskleidung unterzubringen.
Inhalt: 2 aluderm® Verbandpäckchen groß, 10 aluderm®-aluplast Fingerverbände ca. 18 × 2 cm.
Praktische Reißverschlusstasche, ca. 150 × 110 mm, beschichtetes Nylongewebe, orange.

03 07 012



Anbausafe Verbandstoffe

Ohne Abbildung. Inhalt: ausgewogene Füllung moderner Verbandstoffe, die nicht mit der Wunde verkleben. Augenspülung oculav NIT®, Wund- und Handreinigungstücher.
Ca. 1.120 x 490 x 200 mm.

05 01 053 orange

05 01 057 weiß

Anbausafe Notfallmedizin

Ohne Abbildung. Inhalt: je 1 Einmal-Beatmungsbeutel Erwachsene und Kinder mit Maske, Sauerstoff-Inhalationsgerät 1 Liter mit regulierbarem Druckminderer, Kaltlichtlaryngoskop mit Einmal-Leuchtpateln, Res-Q-Vac-Absaugpumpe, Ampullenetui SÖHNGEN®, Ausstattung für Diagnostik, Infusion, Injektion u. v. m..
Ca. 1.120 x 490 x 200 mm.

05 01 054 orange

05 01 058 weiß

Anbausafe Erste Hilfe/Krankentrage

Inhalt: Krankentrage 2 x klappbar, SÖHNGEN® Rettungssitz, Rettungstuch, Erste-Hilfe-Koffer QUICK-CD Norm mit Füllung nach DIN 13157, 2 Orion-Reflex Allzweck-Schutzdecken, Taschenlampe.
Ca. 1.120 x 490 x 200 mm.

05 01 051 orange

05 01 055 weiß



Anbausafe Pflegegerät

Inhalt: Ausstattung für die pflegerische Betreuung u. a. mit Einwegwäsche, Brechbeuteln, Nierenschalen, Urinbeuteln, Vinylhandschuhen, persönlicher Einwegschutzbekleidung, Pflege-, Reinigungs- und Desinfektionsmittel.
Ca. 1.120 x 490 x 200 mm.

05 01 052 orange

05 01 056 weiß



Stehschrank SAFE für Krankentrage N 1 x klappbar

Der schmalste Schrank aus dem Safe-System. Mit einer Grundfläche von nur ca. 200 x 300 mm benötigt er besonders wenig Platz und kann in jedem Betriebsbereich aufgestellt werden. Der Inhalt ist auch bei ungünstigen Umfeldbedingungen gut geschützt, die Rettungs- und Transportmittel sind im Bedarfsfall jederzeit erreichbar.

Inhalt: Krankentrage N 1 x klappbar, SÖHNGEN® Rettungssitz, SÖHNGEN® Rettungstuch, Erste-Hilfe-Koffer QUICK-CD Norm mit Füllung nach DIN 13157 – stationär und mobil einsetzbar, zwei Orion-Reflex Allzweck-Schutzdecken und Taschenlampe.
Ca. 2.000 x 300 x 200 mm.

06 01 052 orange

06 01 054 weiß



NovoLine 3 – für Krankentrage K 2 x klappbar

Verbandkasten, Decken und Tragenlaken in eigenen Türablagefächern, schnelle und problemlose Entnahme.

Inhalt: Krankentrage K 2 x klappbar, Stahlblech-Verbandkasten Kiel mit Füllung Norm DIN 13157, zwei Öko-Thermo-Decken und zwei Krankentragenlaken.

Ca. 1.080 x 360 x 200 mm.

05 01 049 gefüllt

05 02 023 leer

NovoLine 4 – für Krankentrage N 1 x klappbar

Benötigt wenig Aufstellfläche und ist auch für beengte Platzverhältnisse geeignet. Verbandkasten, Decken und Tragenlaken sind in eigenen Fächern in der Tür untergebracht und können schnell und problemlos entnommen werden.

Inhalt: Krankentrage 1 x klappbar, Stahlblech-Verbandkasten Kiel mit Füllung Norm DIN 13157, zwei Öko-Thermo-Decken und zwei Krankentragenlaken.

Ca. 2.000 x 300 x 200 mm.

06 01 083 gefüllt

06 01 082 leer



Waschschalenständer

5-strahliger Fuß, Laufrollen Ø ca. 50 mm, Gesamthöhe ca. 825 mm. Schalen rostfreier Edelstahl 18/8, Fassungsvermögen je ca. 6 Liter.

6001008 mit 2 Schalen

6001040 mit 1 Schale



Arm- und Beinstütze

Gestell verchromt, 5-strahliges Formfußkreuz, geformte Auflage- schale, im Neigungswinkel verstellbar. Stativ höhenverstellbar von ca. 680–880 mm.

6001029



Bettschirm

Ca. 1.850 × 950 mm, aus Vierkant-Stahlrohr, elektrostatisch weiß pulverbeschichtet, drehbarer Standfuß. Bezug PVC weiß, undurchsichtig, durch Klettverschlüsse einfach abzunehmen, zu reinigen und wieder zu befestigen.

6001010



Infusions-Fahrstativ

Rundrohr, verchromt, Fuß 5-strahlig, mit Laufrollen. Stufenlos höhenverstellbar von ca. 1.100–2.000 mm, mit vier Haken für Infusionsflaschen.

6001039



Untersuchungs-Drehessel

Höhenverstellbar ca. 106–116 cm, Aluminium-5-Kreuzfuß, Standfüße, Kunstlederbezug, Kopfstütze in Höhe verstellbar.

6001052



Instrumententisch

Ca. 640 × 475 × 850 mm, Gestell Vierkantrrohr, zwei kunststoffbeschichtete Tischplatten, weiß. Kugelgelagerte Schublade, vier Laufrollen.

6001096



Drehhocker

Stufenlos in der Höhe verstellbar von 47 bis 57 cm. Chromfuß mit 5 Doppelrollen, komfortable Polsterung, pflegeleichter Kunstlederbezug, Sitzdurchmesser: 38 cm, Fußdurchmesser: 57 cm, Robust und langlebig.

6001064



Tretabfalleimer

Höhe ca. 500 mm, Ø ca. 300 mm. Mantel Stahlblech, weiß lackiert, dichtschießender Deckel, Fußpedal. Eimer verzinkt, herausnehmbar, Fassungsvermögen ca. 25 Liter.

0100738

Ruheraumliegen

Gemäß Arbeitsstätten-Regel ASR A4.2 müssen für Schwangere oder Stillende Einrichtungen zum Hinlegen und Ausruhen in unmittelbarer Nähe in einer Anzahl vorhanden sein, die eine jederzeitige Nutzbarkeit sicherstellen.



SÖHNGEN® Ruheraumliege – Wandklappmodell waagrecht

Eine sehr platzsparende Lösung und auch in kleineren Räumen hervorragend einsetzbar. Durch den unkomplizierten Klapp- und Haltemechanismus wird die Liege auf geringem Raum flach an der Wand bereithalten und ist mit wenigen Handgriffen einsatzfähig. Die Klapphalterung kann wahlweise an der rechten oder der linken Seite der Liege angebracht werden.

Technische Details wie SÖHNGEN® Ruheraumliege.

6001 224s Kopfteil verstellbar, schwarz

6001 227s Kopf- und Fußteil verstellbar, schwarz



SÖHNGEN® Ruheraumliege

Liegehöhe ca. 500 mm. Liegefläche ca. 2.000 x 700 mm, Trägerplatte ca. 22 mm, mit Belüftungsbohrungen, hochbelastbar, formaldehydfrei. Polster aus Qualitäts-Schaumstoff, ca. 40 mm stark, Polsterbezug gewebeverstärktes Kunstleder, strapazierfähig, pflegeleicht, schmutzabweisend. Rahmenkonstruktion aus Stahlrohr-Vierkantprofilen, stabil und belastbar. Mehrstufig verstellbares Kopfteil, Liegeteil wahlweise starr oder mehrstufig verstellbar. Im Rahmengerüst integrierte Abrollvorrichtung für Ärztekrepp.

6001 124s Kopfteil verstellbar, schwarz

6001 127s Kopf- und Fußteil verstellbar, schwarz



SÖHNGEN® Ruheraumliege – Wandklappmodell senkrecht

Problemlose Klapp- und Haltevorrichtung bestehend aus einem Montagerahmen, zwei Montagelaufbolzen zur Befestigung der Liege am Montagerahmen sowie einem Befestigungswinkel mit Sicherungshebel.

Technische Details wie SÖHNGEN® Ruheraumliege.

6001 225s Kopfteil verstellbar, schwarz

6001 228s Kopf- und Fußteil verstellbar, schwarz

Untersuchungsliegen

In Erste-Hilfe-Räumen in Betrieben sind gemäß ASR A4.3 Untersuchungs- und Massageliegen bereitzuhalten.



SÖHNGEN® Untersuchungs- und Massageliege

Liegehöhe ca. 650 mm. Liegefläche ca. 2.000 × 700 mm, Trägerplatte ca. 22 mm, mit Belüftungsbohrungen, hochbelastbar, formaldehydfrei. Polster aus Qualitäts-Schaumstoff, ca. 40 mm stark, Polsterbezug gewebeverstärktes Kunstleder, strapazierfähig, pflegeleicht, schmutzabweisend. Rahmenkonstruktion aus Stahlrohr-Vierkantprofilen, stabil und belastbar. Mehrstufig verstellbares Kopfteil, Liegeteil wahlweise starr oder mehrstufig verstellbar. Im Rahmengerüst integrierte Abrollvorrichtung für Ärztekrepp.

SÖHNGEN® Untersuchungs- und Massageliege – Wandklappmodell waagrecht

Eine sehr platzsparende Lösung und auch in kleineren Räumen hervorragend einsetzbar. Durch den unkomplizierten Klapp- und Haltemechanismus wird die Liege auf geringem Raum flach an der Wand bereithalten und ist mit wenigen Handgriffen einsatzfähig. Die Klapphalterung kann wahlweise an der rechten oder der linken Seite der Liege angebracht werden.

Technische Details wie SÖHNGEN® Untersuchungs- und Massageliege.

6001 018s Kopfteil verstellbar, schwarz

6001 035s Kopf- und Fußteil verstellbar, schwarz

6001 218s Kopfteil verstellbar, schwarz

6001 235s Kopf- und Fußteil verstellbar, schwarz



SÖHNGEN® Untersuchungs- und Massageliege – Wandklappmodell senkrecht

Problemlose Klapp- und Haltevorrichtung bestehend aus einem Montagerahmen, zwei Montagelaufbolzen zur Befestigung der Liege am Montagerahmen sowie einem Befestigungswinkel mit Sicherungshebel.

Technische Details wie SÖHNGEN® Untersuchungs- und Massageliege.

Ärztekrepp

Hygienische Papierauflage mit Abreißperforation, Rolle.

6001 130 Ärztekrepp, ca. 50 m × 55 cm, weiß

6001 131 Recycling ÖKO-Krepp, ca. 50 m × 55 cm

6001 219s Kopfteil verstellbar, schwarz

6001 236s Kopf- und Fußteil verstellbar, schwarz



Sanitätsrucksack Lifebag L – Erste Hilfe im Betrieb

Inhalt für den ausgebildeten Betriebssanitäter, u.a. Verbandstoff-Füllung nach DIN 13157, erweitert mit Erste-Hilfe-Material für Unfallsituationen im betrieblichen Umfeld wie aluderm® Spezialverbände, oculav NIT® Augenspülung, Replantat-Nothand, Kühl spray, Wundreinigungstücher.

Ein Allroundtalent inkl. Reflektionselementen. Inkl. 2 Fronttaschen, 2 Seitentaschen, 5 Innentaschen, ohne Füllung.

Ca. 470 × 370 × 220 mm. Material Polyester-Hochfestgewebe.

0406620



MyLifebag L – Ihr privater Rettungsrucksack

Inhalt: Einweg-Beatmungsbeutel Erwachsene (ca. 1.500 ml) mit Atemmaske, Sauerstoff-Reservoir und Sauerstoff-Verbindungsschlauch, Blutdruckmessgerät mit Klettmanchette für Erwachsene, Stethoskop, Sekret-Handabsaugpumpe, QuickFix Alu-Polsterschiene klein sowie eine Auswahl an Verbandstoffen.

Ein Allroundtalent inkl. Reflektionselementen. Inkl. 2 Fronttaschen, 2 Seitentaschen, 5 Innentaschen, ohne Füllung.

Ca. 470 × 370 × 220 mm. Material Polyester-Hochfestgewebe.

0406621 gefüllt

0406605 leer



Sanitätsrucksack Lifebag L – First Responder DIN 13155

Inhalt: First Responder/DIN 13155, u. a. mit Beatmungsbeutel, Sekret-Absaugpumpe Res-Q-Vac, QuickFix Alu-Polsterschienen, Blutdruckmesser, aluderm® und aluderm®-aluplast.

Ein Allroundtalent inkl. Reflektionselementen. Inkl. 2 Fronttaschen, 2 Seitentaschen, 5 Innentaschen, ohne Füllung.

Ca. 470 × 370 × 220 mm. Material Polyester-Hochfestgewebe.

0406622 gefüllt



Sanitäts-Notfall-Tasche First Responder

Inhalt: First Responder/DIN 13155, u. a. mit Beatmungsbeutel, Sekret-Absaugpumpe Res-Q-Vac, QuickFix Alu-Polsterschienen, Blutdruckmesser, aluderm® und aluderm®-aluplast.

Ca. 290 × 490 × 260 mm, Nylongewebe, orange, mit rückseitiger Beschichtung. Bodenteil ca. 120 mm hoch, darin Hartschaleneinsatz mit Facheinteilungen. Oberteil durch Reißverschluss ganz abklappbar. Taschenoberteil mit Gummibandschlaufen und Stecktaschen für Kleinmaterial im Deckelinnenfach. Mit zwei Tragegriffen ist die Tasche bequem zu transportieren und kann durch die zwei längenverstellbaren Tragegurte auch wie ein Rucksack auf dem Rücken getragen werden.

0405010





Erste Hilfe Senioren Notfall

Komplett ausgestatteter Notfallkoffer für Ärzte und medizinisches Fachpersonal. Der Notfallkoffer Senioren Notfall berücksichtigt die besonderen Gegebenheiten im geriatrischen Bereich und ist für alle Senioreneinrichtungen bestens geeignet.

Inhalt: notfallmedizinische Grundausrüstung zur Einleitung der lebensrettenden Sofortmaßnahmen, u. a. mit Einmal-Beatmungsbeutel, Sauerstoff-Flasche 1 l mit regulierbarem Druckminderer, Handabsaugpumpe, Guedeltuben und Zubehör. Ausreichend Freiraum zur Eigenbestückung, z. B. mit Blutdruckmesser, Stethoskop. Ca. 400 × 300 × 150 mm.

03 60 131



Pflegeetasche Mobil

Für den häuslichen Pflegedienst. Kann überall bequem mitgenommen werden. Inhalt: Blutdruckmesser, Stethoskop, Fieberthermometer, Instrumente, Insulinspritzen, Einwegspritzen und -kanülen, Venenstauer, Verbandstoffe, steriles Katheter-Basis-Set für Dauerkatheterismus mit Tüchern, Tupfern usw., Ballonkatheter, Urinbeutel, Magen-sonden, Nierenschale, Absaugkatheter, u. a. m.

Ca. 490 × 260 × 290 mm, reißfestes Nylongewebe, PVC-beschichtet, orange. Bodenteil 120 mm hoch, darin Hartschaleneinsatz mit Facheinteilungen. Oberteil durch Reißverschluss ganz abklappbar. Gummibandschlaufen und Stecktaschen für Kleinmaterial im Deckelinnenfach. Zwei längenverstellbare Tragegurte.

04 05 020



Erste Hilfe Senioren Heim & Pflege

Nicht nur die Bewohner eines Seniorenheimes, auch dessen Angestellte benötigen eine Erste-Hilfe-Vorsorge, denn viele der täglichen Handgriffe und Tätigkeiten können kleine Verletzungen verursachen. Der Inhalt Senioren Heim & Pflege geht über die Forderungen der DIN 13157 (kleiner Betriebsverbandkasten) hinaus und wird den speziellen Ansprüchen gerecht.

Inhalt: hochwertige Füllung u. a. mit aluderm® und dermacare®. Ca. 400 × 300 × 150 mm.

03 60 133



SÖHNGEN® MultiSPORT

Entsprechend der Arbeitsstättenregel ASR A4.3 sind auch in Sportstätten Erste-Hilfe-Materialien vorzuhalten.

Inhalt: Füllung nach DIN 13157 sowie Kühl spray, zusätzliche Kälte-Sofortkomresse, Kohäsivbinden, Tape, aluderm® Kompressen und Quickverbände, aluderm®-aluplast Wundpflaster, Binden, SIRIUS® Rettungsdecke, SÖHNGEN®-Plast Heftpflaster, Wundreinigungstücher, Blasenpflaster, Klammerpflaster, Beatmungstuch.
Ca. 400 × 300 × 150 mm.

0301 070



Erste-Hilfe-Sporttasche Ruck-Zuck

Inhalt: u. a. Sportbandagen, Kohäsiv-Binden, Sport-Tapes, Kühl spray, Kälte-Sofortkomresse, Muskelfluid, Massageöl, Handreinigungstücher, aluderm® Kompressen, aluderm® Quickverbände, aluderm®-aluplast Wundpflaster, verschiedene Binden, SÖHNGEN®-Silk Heft-pflaster, Schere, SIRIUS® Rettungsdecke.

0404 013



Erste-Hilfe-Koffer SAILING

Spezialzusammenstellung für alle Küstenschiffe, Hochseeyachten, Fahrgast- und Fischereischiffe, die auf eine unmittelbare Eigenversorgung angewiesen sind. Der Inhalt ist spritzwassergeschützt.

Inhalt: u. a. aluderm® Verbände, aluderm®-aluplast Wundpflaster, universelle QuickFix Schienen zur Versorgung von Frakturen, Rettungsdecken, Beatmungshilfen, Instrumentensatz, Augenspülung und vieles andere mehr.
Ca. 400 × 300 × 150 mm.

0301 029



Sanitätsrucksack Lifebag L – Sport

Inhalt: u. a. SÖHNGEN® Qualitätsverbandstoffe aluderm® und aluderm®-aluplast, Kühl spray, Muskelfluid, Kälte-Sofortkomresse, Sportbandagen und Tapes.
Technische Details siehe Sanitätsrucksack Lifebag L – Erste Hilfe im Betrieb.

0406 623



ST-Handgelenk-Stützbandage

Geschlossene Gelenkschlinge mit individuell regulierbarem Klettverschluss. Hochelastisches Gewebe, waschbar, kräftige Struktur, sichere Stützfunktion. Bewegungsfreiheit und Blutzirkulation bleiben erhalten. Zur Vorbeugung und Stütze bei allen starken Belastungen und Überbeanspruchungen im Sport oder Beruf.

10 10029 Größe 1, Handgelenkumfang 14/16 cm

10 10030 Größe 2, Handgelenkumfang 16/18 cm

10 10031 Größe 3, Handgelenkumfang 18/20 cm

10 10032 Größe 4, Handgelenkumfang 20/22 cm



Sport-Haftbandage

Selbsthaftend, elastisch, stützt und schützt stark belastete Gelenke; auch als Stützbinde bei Gefäßerkrankungen geeignet, ermöglicht jede gewünschte Kompression; rutschfest, luftdurchlässig, hautfreundlich.

10 12047 ca. 5 m (ged.) × 6 cm

10 12048 ca. 5 m (ged.) × 8 cm



Sport-Tape

Unelastisches Spezialpflaster mit extrem hoher Klebekraft, längs und quer reißbar. Für funktionelle Stütz-, Schutz- und Entlastungsverbände und zur Verstärkung elastischer Kompressionsverbände.

1009205 ca. 10 m × 5,00 cm

1009207 ca. 10 m × 3,75 cm

1009208 ca. 10 m × 2,50 cm



Sport Lavit Hot Gel

Intensives Wärmegel. Spender, 75 ml.

10 12 098



Sport Lavit Sport-Gel Ice

Bei Prellungen, Zerrungen, Stauchungen oder vorbeugend gegen Muskelkater. Tube, 75 ml.

10 12 101



Sport Lavit Fitnessfluid

Stark kühlendes Tonikum, hilft den Muskeln bei Regeneration und Aufbau. Flasche, 250 ml.

10 12 103



Sport Lavit Sportöl Aktiv

Erhält die Wärme, die der Muskel ausstrahlt – selbst bei kleinen Pausen. Flasche, 250 ml.

10 12 104



APOLLO-THERMO Sitzkissen und Liegematten

Immer richtig für drinnen und draußen – trocken, warm und geschützt sitzen oder liegen – egal, wie feucht und kühl der Untergrund auch sein mag. Universelle Einsatzmöglichkeiten, ideal auch im Stadion und bei allen Freiluftveranstaltungen. Hier sind APOLLO-THERMO-Sitzkissen auch als Werbegeschenk hervorragend geeignet.

Isolierend, wärmebewahrend und wärmespendend, undurchlässig gegen Feuchtigkeit. Sitz- bzw. Liegeseite mit Hochvakuum-Aluminiumschicht, speichert und reflektiert Körperwärme. Luftpolstereinlage gegen Nässe und Bodenkühle, feuchtigkeitsundurchlässige Folienunterseite. APOLLO-THERMO Liegematten mit Anti-Rutsch-Unterlage für besonders glatte Böden.

07 06 001 APOLLO-THERMO Liegematte

07 06 002 APOLLO-THERMO Übungsmatte

07 06 003 APOLLO-THERMO Sitzkissen



Kälte-Sofortkompressen

Ohne Vorkühlung, unabhängig von Fremdenergie, wird durch Zusammendrücken aktiviert, entwickelt schnell anhaltende Intensivkälte, Einmalgebrauch.

- 10 12042 klein, ca. 21 x 15 cm
- 10 12051 groß, ca. 27 x 15 cm



Thermo-Kalt/Warm-Kompressen

Dauerkompressen, gut anmodellierbar, bis -30 °C flexibel. Im Gefrierfach vorkühlen, im Wasserbad (bis +60 °C) vorheizen.

- 10 12035 klein, ca. 8 x 13 cm
- 10 12036 mittel, ca. 13 x 14 cm
- 10 12040 groß, ca. 28 x 15 cm



AUTAN® AKUT Pump-GEL

Kühlt, beruhigt und pflegt die Haut, z. B. nach Insektenstichen oder Kontakt mit Brennnesseln. Mit Kamille und Aloe Vera, einfache und hygienische Anwendung, dermatologisch getestet. Pumpspender, 25 ml.

- 12 12012

Prellungen

sind die häufigste Verletzungsart bei Betriebsunfällen! Deshalb wurden auch die DIN-Inhalte für Betriebsverbandkästen überarbeitet und u.a. mit Kälte-Sofortkompressen ergänzt.



Kühlspray

Kälteschock-Behandlung von Prellungen, Verstauchungen, Zerrungen. Sofortige Anwendung senkt die Nervenleitfähigkeit, mindert Schmerzen, verhindert Gefäßschwellungen. Umweltfreundlich.

- 10 12 170 200 ml



Cool-Box

Vorgekühltes bleibt bis zu 2 Stunden kühl. Ca. 200 x 270 x 300 mm, isolierter Kunststoff, Griff mit Einhandverschluss, auf Daumendruck leicht zu öffnen. Volumen ca. 6 Liter, Farbabweichungen möglich.

- 10 12 060



Übungsset Erste Hilfe Grundausrüstung Modul 1 – für den Ausbilder

Materialien entsprechen DGUV Grundsatz 304-001 für betriebliche Erste Hilfe. Inhalt nach DIN 13157. APOLLO-THERMO Übungsmatte, SIRIUS® Rettungsdecke, Erste-Hilfe-Schere DIN 58279-B 190, aluderm® Verbandtuch ca. 60 × 80 cm, DIN 13152-A, steril. Erste-Hilfe-Koffer QUICK-CD, ca. 260 × 170 × 110 mm, orange, inkl. Wandhalterung.

03 07 115



Übungsset Erste Hilfe Grundausrüstung Modul 2 – für den Kursteilnehmer

Übungsset nach DGUV Grundsatz 304-001. PE-Druckverschlussbeutel mit 1 Paar Vinyl-Schutzhandschuhen groß, 1 aluderm® Verbandpäckchen DIN mittel, steril, 1 Fixierbinde ca. 4 m × 6 cm, 1 dermatekt® Komresse ca. 10 × 10 cm, à 2 Stück, steril, 1 aluderm®-aluplast Wundpflaster ca. 10 × 6 cm, einzeln eingeschiegelt, 1 Dreiecktuch V nach DIN 13168.

03 07 116

dermotekt® Übungs-Komresse

1003 409 10 × 10 cm 2 Stück unsteril

Übungs-Verbandpäckchen

10 10 009 M-3, Komresse ca. 8 × 10 cm, Fixierbinde ca. 3 m × 8 cm

10 10 010 M-2, Komresse ca. 8 × 10 cm, Fixierbinde ca. 2 m × 8 cm

Übungsbinde

1004 006 3 m × 6 cm

Übungsset Erste Hilfe – Typ A/Typ AH

Ohne Abbildung. PE-Beutel mit 1 Verbandpäckchen DIN 13151 M, steril, 1 Übungs-Fixierbinde ca. 4 m × 6 cm, 2 Kompressen ca. 10 × 10 cm, steril, 1 aluderm®-aluplast Wundpflaster ca. 10 × 6 cm.

03 07 009 Typ A

03 07 109 Typ A mit Handschuhen Vinyl groß

Übungsset Erste Hilfe – Typ B/Typ BH

Ohne Abbildung. PE-Beutel mit 1 Übungs-Verbandpäckchen mittel M-3, 1 Übungs-Fixierbinde ca. 3 m × 6 cm, 2 Übungs-Kompressen ca. 10 × 10 cm, 1 aluderm®-aluplast Wundpflaster ca. 10 × 6 cm.

03 07 013 Typ B

03 07 113 Typ B mit Handschuhen Vinyl groß

Übungsset Erste Hilfe – Typ C/Typ CH

Ohne Abbildung. PE-Beutel mit 1 Übungs-Verbandpäckchen mittel M-2, 1 Übungs-Fixierbinde ca. 3 m × 6 cm, 2 Übungs-Kompressen ca. 10 × 10 cm, 1 aluderm®-aluplast Wundpflaster ca. 10 × 6 cm.

03 07 014 Typ C

03 07 114 Typ C mit Handschuhen Vinyl groß

Übungsset Demonstration – Typ D

Ohne Abbildung. Demonstrationsset für Ausbilder, Ergänzung zum Übungsset. PE-Druckverschlussbeutel mit 1 Verbandtuch DIN 13152 BR ca. 40 × 60 cm, steril, 5 Silk-Pflasterstreifen ca. 12 × 2,5 cm, 2 Vinyl-Schutzhandschuhe groß.

03 07 010 Typ D



Übungsset Erste-Hilfe Kinder

Kinder-Verbandpäckchen, Kinder-Kompressen, Kinder-elast. Binde und Kinder-Pflasterstrips (Typ K1) bzw. Kinder-Verbandpäckchen, Kinder-Kompressen, Kinder-elast. Binde und aluderm®-aluplast elastisch ca. 10 × 4 cm (Typ K2).

03 50 011 Typ K1

03 50 012 Typ K2



Replantat-Notfallkoffer

Inhalt: jeweils ein Replantat-Doppelwandbeutel in den Abmessungen für Hand, Arm und Bein, dazu passend drei Isolierfolien, vier Kälte-Sofortkompressen, SÖHNGEN® Spezial-Druckverbandpäckchen, drei Verbandtücher, steril, aluderm® Kompressen, Mundschutz, Schutzhandschuhe, Venenstauer, Skalpelle, Pean-Klemme, Erste-Hilfe-Kleiderschere. Ca. 310 × 210 × 130 mm.

03 01 061

Replantat-Notfall

Gebrauchsfertig, zur sachgerechten und sicheren Obhut und zum qualifizierten Transport von abgetrennten Körperteilen. Bestehend jeweils aus einem Replantat-Doppelwandbeutel mit separaten Zugschnüren für Innen- und Außenbeutel, einzeln steril verpackt, einer Folie in darauf abgestimmten Abmessungen und der für die Kühlung benötigten Anzahl an Kälte-Sofortkompressen.

01 01 141 Replantat Hand

01 01 142 Replantat Arm

01 01 143 Replantat Bein



SIRIUS® Rettungsdecke

Im Hochvakuum aluminiumbedampfte Spezialfolie, reflektiert bis zu 85 % der Körperwärme, kann Abstrahlungsverlust vermeiden, Auskühlung und Unterkühlung verhindern; auch als Hitzeschutz verwendbar. Vorgeschrieben für Betriebsverbandkasten nach DIN 13157 und DIN 13169 sowie Kfz-Verbandkasten nach DIN 13164. Die Rettungsdecke sollte auch in keiner anderen Erste-Hilfe-Ausrüstung fehlen. Ca. 210 × 160 cm. Farbe silber/gold, in Cellophan.

0701001

Super-SIRIUS® Extra

Ohne Abbildung. Sehr stabile, dauerhaft verwendbare Rettungs- und Allzweckdecke, mühelos wieder zusammenzulegen. Mehrfachverbundmaterial, sehr strapazierfähig durch Gitterstabilisierung. Pflegeleicht, desinfizierbar.

Ca. 200 × 150 cm, Farbe silber/grün, Beutel.

0702005



ORION • REFLEX

Sehr strapazierfähige Allzweck-Schutzdecke, pflegeleicht, desinfizierbar, für den Dauergebrauch geeignet. Dreifach-Verbundmaterial aus aluminiumbedampfter Polyesterfolie mit Polyestergerüstgewebe und PE-Folie. Kanten eingefasst, Ecken abgerundet, verstärkt, mit Ösen versehen.

Ca. 200 × 150 cm. Farbe silber/grün, Farbabweichungen möglich, Beutel.

0704001



Rettungsschere Match 3

Kompakte Mehrzweckschere, einfach in der Handhabung und sehr effizient. Vielseitig einsetzbar beim Schneiden und Brechen verschiedener Materialien. Kunststoffträger zur Wandmontage in Fahrzeugen aller Art, kann auch als Schutzhülle verwendet werden.

2001037 Rettungsschere Match 3 schwarz

2001038 Tasche Matrix silber

2001039 Tasche Matrix rot



Rettungsschere

Universell einsetzbare, extrem stabile Schere – Fensterscheiben einschlagen, Drähte kappen, Blechteile wegbiegen. Durchtrennt den Sicherheitsgurt und Materialien wie Motorradbekleidung und Stiefel. Mit praktischer Wand-/Fahrzeughalterung.

2001028 Rettungsschere SÖHNGEN®

2001035 Rettungsschere ROBIN® Safety Boy – das Original

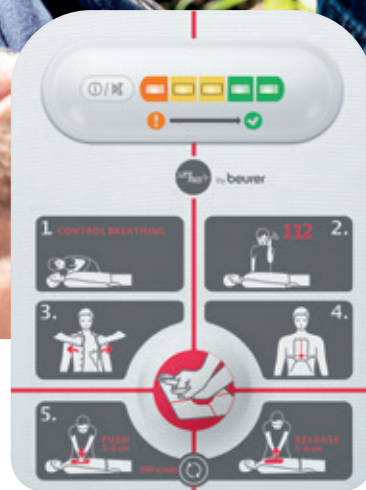

Hand aufs Herz!

Könnten Sie im Ernstfall eine Reanimation durchführen? Wenn Sie diese Frage nur zögerlich bejaht oder vielleicht sogar mit Nein beantwortet haben, sind Sie nicht allein. Denn viele Menschen sind unsicher: „Was, wenn ich etwas falsch mache oder zu stark drücke?“ Die Reanimationshilfe LifePad® wurde speziell entwickelt, um diese Unsicherheiten zu überwinden. LifePad® ist leicht und flexibel und passt noch in den Rucksack – so können Sie selbst unterwegs und beim Sport sofort reagieren. Denn bei einem Kreislaufstillstand sind meist schon die ersten Minuten entscheidend für den weiteren Behandlungserfolg. Die Zukunft der Laien-Reanimation heißt LifePad®!

Vorteile des LifePad®

Die Schritt-für-Schritt-Anleitung hilft Ihnen, einen kühlen Kopf zu bewahren. Durch die farbigen LEDs erhalten Sie visuelles Feedback für den optimalen Kompressionsdruck. Ein akustisches Signal gibt Ihnen die optimale Kompressionsfrequenz von 100 Schlägen pro Minute vor. Durch das flexible Material passt sich das LifePad® jeder Körperform an und kann bei Personen ab 12 Jahren angewendet werden. Die Auflagefläche zeigt die genaue Positionierung der Hände für die Reanimation. Das Gerät kann auch in Kombination mit einem Defibrillator verwendet werden (Signalton dafür abschaltbar).

LifePad®

01 02 085



LifePad® Set

Inhalt: LifePad®, Kleiderschere, Beatmungstuch BTDRY, Einmal-Handschuhe. Verbandkasten KIEL., orange, ca. 260 x 170 x 170 mm, inkl. Wandhalterung.

01 02 155



SÖHNGEN® Beatmungstuch BT-DRY

Eine Einmal-Notfall-Beatmungshilfe für den Laienhelfer, die das Kontaminationsrisiko reduziert und hilft, die Hemmschwelle bei der Atemspende zu überwinden. Filter entsprechend FFP3-Standard. Entspricht den Anforderungen der Norm DIN 13154.

Transparente Folie mit vorgestanzten Ohrbügeln, Filter aus feinporigem Vlies mit feuchtigkeitsabweisenden Eigenschaften. Die Folie ist auf der Helferseite bedruckt, so dass ein Verwechseln der Anwendungsseiten ausgeschlossen ist.

01 03 001

Beatmen & Schützen

Kompaktes Infektionsschutzset für Hosentasche oder Schlüsselbund. Kann die Hemmschwelle bei der Atemspende verringern, bietet guten Schutz. Inhalt: SÖHNGEN® Beatmungstuch BT-DRY, 4 Infektionsschutzhandschuhe aus Vinyl, nahtlos, flüssigkeitsdicht.

Mini-Reißverschluss tasche, ca. 90 × 75 mm, beschichtetes Nylongewebe, orange, mit Schlüsselring. Robust, leicht, wenig Platzbedarf.

01 03 002



Air-Vita® Bi-Protect

Dicht abschließende, anatomiegerecht geformte Mund-Nase-Maske, transparente Gesichtsschürze und Beatmungsröhr mit 2-Wege-Ventilsystem und Sekreterfilter; einfach zusammenzustecken.

01 03 007



Feuerwehr-Rucksack Lifebag L – DIN 14142

Inhalt nach DIN 14142.

Ein Allroundtalent inkl. Reflektionselementen. Inkl. 2 Fronttaschen, 2 Seitentaschen, 5 Innentaschen, ohne Füllung.

Ca. 470 × 370 × 220 mm. Material Polyester-Hochfestgewebe.

03 02 621



Feuerwehr-Verbandkasten K Typ 4 – Aluminium DIN 14880

Inhalt nach DIN 14142.

Ca. 300 × 400 × 150 mm.

03 02 601

Erste-Hilfe-Füllung DIN 14142

Ohne Abbildung.

30 03 011

Erste-Hilfe-Füllung DIN 14143

Ohne Abbildung.

30 03 013



Löschdecke DIN EN 1869

Zur Bekämpfung von Speiseölbänden, für Fritteusen bis max. Ø 34,5 cm geeignet.

Ca. 1.800 × 1.600 mm. Glasfasergewebe, Ausführung DIN EN 1869, hochbauschig, texturiert, Gewicht ca. 1.500 g. Aufgenähte Griffaschen. Zum Einmalgebrauch. Wandbehälter ca. 300 × 300 × 125 mm, Metall, rot lackiert.

06 02 054 Löschdecke

06 02 058 Wandbehälter für Löschdecke DIN EN 1 869







Erste Hilfe Beruf SPEZIAL – ÖNORM

Ausgerichtet auf individuelle Berufsrisiken und orientiert an den differenzierten Anforderungen von Industrie, Handel, Verwaltung und Dienstleistungen. Entsprechend der Risikobewertung der unterschiedlichen Berufsgruppen sind im Verbandkasten für Bürobetriebe andere Ergänzungen enthalten als im Verbandkasten für die Baustelle.

Inhalt: ÖNORM Z 1020-1 plus Erweiterungen. Weiterführende SPEZIAL-Inhalte ergeben sich aus der unterschiedlichen Unfallgefährdung.

Ca. 400 × 300 × 150 mm.

03 90 201	Baustelle
03 90 203	Hotel & Gastronomie
03 90 204	Holzbearbeitung
03 90 206	Labor & Chemie
03 90 208	Metallverarbeitung
03 90 209	Nahrungsmittel
03 90 210	Verwaltung
03 90 211	Werkstatt
03 90 213	Elektrotechnik
03 90 219	Maschinenbau
03 90 222	Öffentlicher Dienst
03 90 227	Großhandel Lagerei



Erste-Hilfe-Koffer MT-CD Extra+ – ÖNORM

Inhalt: SÖHNGEN® Füllung nach ÖNORM Z 1020-2 plus Erweiterung.
Ca. 400 × 300 × 150 mm.

03 90 108



Erste-Hilfe-Koffer SN-CD Extra+ – ÖNORM

Inhalt: SÖHNGEN® Füllung nach ÖNORM Z 1020-1 plus Erweiterung.
Ca. 310 × 210 × 130 mm.

03 90 145

Rechtsgrundlagen

Nach § 39 der Arbeitsstättenverordnung Österreich sind in Abhängigkeit von Betriebsart, Betriebsgröße und Gefährdungspotential Mittel zur Ersten Hilfe bereit zu halten. Dazu gehören auch kleine und große Betriebsverbandkästen, die mindestens nach ÖNORM Z 1020 ausgestattet sein sollen.



Erste-Hilfe-Füllung nach ÖNORM Z 1020-1

Entsprechend ÖNORM Z 1020-1. Besonders hochwertige Füllung mit SÖHNGEN® Markenverbandstoffen.

03 90 901

Erste-Hilfe-Füllung nach ÖNORM Z 1020-1 plus Erweiterungsset

Ohne Abbildung. Basisinhalt entsprechend ÖNORM Z 1020-1, zusätzlich mit sinnvollen Erweiterungen, z. B. SÖHNGEN® Kühlispray, oculav NIT® Augenspülung, aluderm® Verbände, Stützbandage u. a. Besonders hochwertige Füllung mit SÖHNGEN® Markenverbandstoffen.

03 90 903



Verbandschrank HEIDELBERG – ÖNORM

Inhalt: SÖHNGEN® Füllung nach ÖNORM Z 1020-1. Ca. 302 x 362 x 140 mm, Stahlblech, weiß, Sicherheitsschloss, zwei Schlüssel. Eintürig, ein Einlegeboden, klappbares Tableau in der Tür. Erweiterbar durch einen zusätzlichen Einlegeboden und bis zu zwei Schubladen.

03 90 001



Verbandschrank NovoLine 1 – ÖNORM

Inhalt: SÖHNGEN® Füllung nach ÖNORM Z 1020-1. Ca. 360 x 420 x 200 mm, Stahlblech, weiß. Eintürig, Tür mit Drehknopf und kräftigem Verschluss. Inneneinrichtung mit einem höhenverstellbaren Einlegeboden und einem Türablagefach.

03 90 018



Verbandschrank JUNIORSAFE – ÖNORM

Inhalt: SÖHNGEN® Füllung nach ÖNORM Z 1020-1. Ca. 490 x 420 x 200 mm, Qualitäts-Feinblech, orange, eintürig, verschließbar, ein fester Fachboden. Sicherheitsschloss mit zwei Schlüsseln, Notschlüsselfach in der Tür.

03 90 013



Erste-Hilfe-Koffer SN-CD – ÖNORM

Inhalt: SÖHNGEN® Füllung nach ÖNORM Z 1020-1. Ca. 310 x 210 x 130 mm.

03 90 138 orange

03 90 139 weiß

Erste-Hilfe-Füllung nach ÖNORM Z 1020-2

Ohne Abbildung. Entsprechend ÖNORM Z 1020-2. Besonders hochwertige Füllung mit SÖHNGEN® Markenverbandstoffen.

03 90 902

Erste-Hilfe-Füllung nach ÖNORM Z 1020-2 plus Erweiterungsset

Ohne Abbildung. Basisinhalt entsprechend ÖNORM Z 1020-2, zusätzlich mit sinnvollen Erweiterungen, z. B. SÖHNGEN® Kühlspray, oculav NIT® Augenspülung, aluderm® Verbände, Stützbandage u. a..

03 90 904

**Erste-Hilfe-Koffer MT-CD – ÖNORM**

Mit SÖHNGEN® Füllung nach ÖNORM Z 1020-2. Ca. 400 × 300 × 150 mm.

03 90 155 orange

03 90 156 weiß

Verbandschrank NovoLine 2 – ÖNORM

Ohne Abbildung. Mit SÖHNGEN® Füllung nach ÖNORM Z 1020-2. Ca. 360 × 560 × 200 mm, Stahlblech, elektrostatisch weiß pulverbeschichtet. Eintürig, Tür mit Drehknopf und kräftigem Verschluss. Inneneinrichtung mit zwei höhenverstellbaren Einlegeböden und zwei Türablagefächern.

03 90 020

Verbandschrank EUROSAFE – ÖNORM

Ohne Abbildung. Mit SÖHNGEN® Füllung nach ÖNORM Z 1020-2. Ca. 490 × 560 × 200 mm, orange, Qualitäts-Feinblech, eintürig, verschließbar, zwei feste Fachböden. Sicherheitsschloss mit zwei Schlüsseln, Notschlüsselfach im Feuermelderprinzip in der Tür.

03 90 003

Verbandschrank ROM – ÖNORM

Ohne Abbildung. Mit SÖHNGEN® Füllung nach ÖNORM Z 1020-2. Ca. 404 × 462 × 170 mm, Stahlblech, weiß, Sicherheitsschloss, zwei Schlüssel. Zwei Einlegeböden, zwei Schubladen, Türen mit je drei Ablageschalen, ein klappbares Tableau in der Tür. Erweiterbar durch einen zusätzlichen Einlegeboden und bis zu vier Schubladen.

03 90 004

Verbandschrank LONDON – ÖNORM

Ohne Abbildung. Mit SÖHNGEN® Füllung nach ÖNORM Z 1020-2. Ca. 604 × 462 × 170 mm, Stahlblech, weiß, Sicherheitsschloss, zwei Schlüssel. Zweitürig, verschließbar, vier Einlegeböden, zwei Schubladen, Türen mit je drei Ablageschalen, klappbares Ablage-Tableau. Erweiterbar durch zwei Zusatzböden und bis zu vier Schubladen.

03 90 004

**Verbandtasche für einspurige Kraftfahrzeuge nach ÖNORM V 5100**

Mit SÖHNGEN® Füllung nach ÖNORM V 5100. Reißverschluss tasche ca. 240 × 170 mm, beschichtetes Nylongewebe, orange. Robust, leicht, weich und geschmeidig, wenig Platzbedarf.

03 03 702o

**Verbandkasten für mehrspurige Kraftfahrzeuge nach ÖNORM V 5101**

Mit SÖHNGEN® Füllung nach ÖNORM V 5101. Ca. 260 × 160 × 80 mm, Behälter aus hochschlagzähem Kunststoff, schwarz, mit Scharnier und Verschlusslaschen. Innen mehr Übersicht durch Extra-Tray für Kleinteile.

03 03 711 schwarz

03 03 713 orange



Anleitung zur Ersten Hilfe

Ergänzt den Aushang zur Ersten Hilfe (DGUV Information 204-001 bzw. -002) und gibt weitergehende Hinweise zur Ersten Hilfe im Betrieb. Entspricht DGUV-Information 204-006. Ausführliche Informationen im Handbuch zur Ersten Hilfe (DGUV Information 204-007).

8001004



DGUV Vorschrift 1 - Unfallverhütungsvorschrift - Grundsätze der Prävention

Unfallverhütungsvorschriften (BG-Vorschriften bzw. GUV-Vorschriften) werden nach § 15 SGB VII als Satzungsrecht erlassen und sind für Unternehmer und Versicherte rechtsverbindlich. Heftform DIN A5, 28 Seiten.

8001037



Aushang zur Ersten Hilfe

Plakat DIN A2 mit den wichtigsten Verhaltensweisen bei Unfällen.

8001003 Papier-Plakat, DGUV Information 204-001

8001034 Kunststoff-Plakat, DGUV Information 204-002



DGUV Regel 100-001 - Grundsätze der Prävention

Berufsgenossenschaftliche Regeln für Sicherheit und Gesundheit sind Zusammenstellungen sowie Konkretisierungen von Gesetzen, Verordnungen, Unfallverhütungsvorschriften und technischen Spezifikationen. Heftform DIN A5, 118 Seiten.

8001039



Retlungszeichen für Erste-Hilfe-Einrichtungen

Einrichtungen der Ersten Hilfe werden gekennzeichnet, damit sie leicht und schnell auffindbar sind und ihr Zweck eindeutig bestimmt ist. Stabile Aluminiumschilder, grün, Beschriftung und Symbole weiß. Die Schilder entsprechen der DIN ISO 3864-1.

8001021 Erste-Hilfe-Kreuz

8001032 Erste-Hilfe-Kreuz + Beschriftung Sanitätsraum

8001033 Erste-Hilfe-Kreuz + Beschriftung Verbandkasten



Handbuch zur Ersten Hilfe

Heftform DIN A6, 160 Seiten.

8001010



Block-Piktogramm ERSTE HILFE

1 Piktogramm ca. 70 x 70 mm mit den vier Symbolen Infektionsschutz, Erste-Hilfe-Kreuz, Instrumente, Verbandstoffe.

1008025



Notfallversorgungsnachweis

Block mit 50 Seiten.

8001019

Piktogramm-Serie Notfallmedizin

Ohne Abbildung. Bestehend aus 11 Einzel-Piktogrammen mit den Symbolen Beatmung, Sauerstoff, Intubation, Absaugung, Arzt/Diagnostik, Injektion, Infusion, Verbandstoffe, Instrumente, Erste-Hilfe-Kreuz, Infektionsschutz.

8001011 klein, 11 Piktogramme je ca. 33 x 33 mm

8001012 groß, 11 Piktogramme je ca. 80 x 80 mm

Miniblock Notfallversorgungsnachweis

Ohne Abbildung. Block mit 40 Seiten.

8001270



Anhängerkarte für Verletzte

Anhängerkarte bestehend aus bedruckter Folienhülle, mit Kugelschreiber leicht beschriftbar, einliegend Durchschreibesatz mit Suchdienstfunktion sowie Befestigungsband.

8001200



Verbandbuch Unfall-Dokumentation

Jede Erste-Hilfe-Leistung ist nach § 24 Abs. 6 DGUV Vorschrift 1 zu dokumentieren und diese Dokumentation 5 Jahre verfügbar zu halten. Verbandbuch mit vorgedruckten Spalten, zur Registrierung von Betriebsunfällen.

8001002 Verbandbuch groß, DIN A4

8001008 Verbandbuch klein, DIN A5

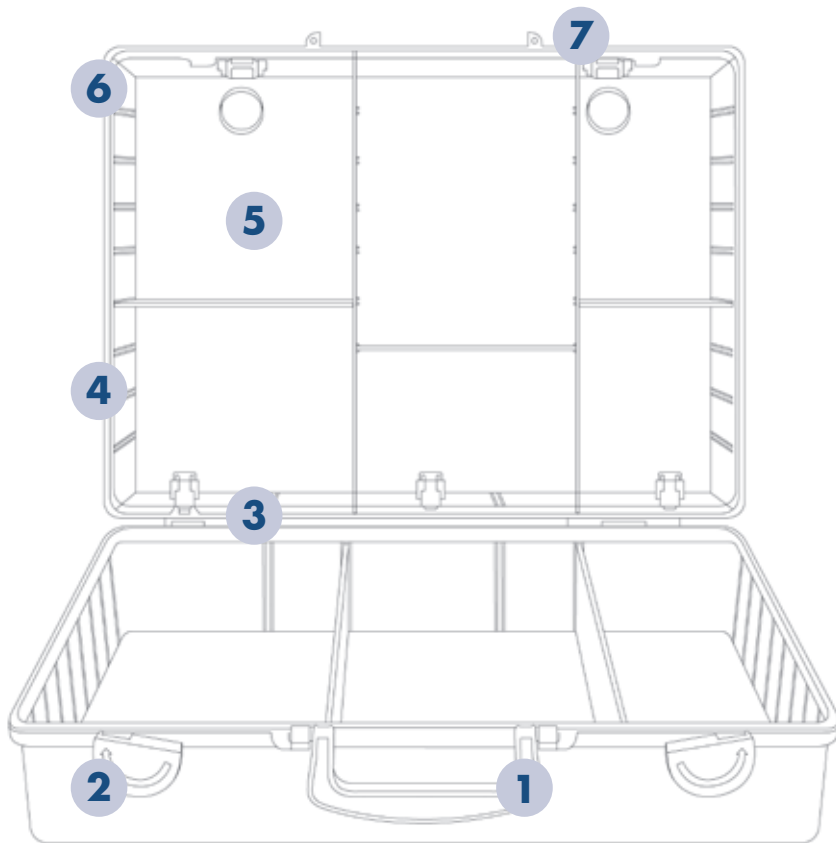

Modell: MT-CD

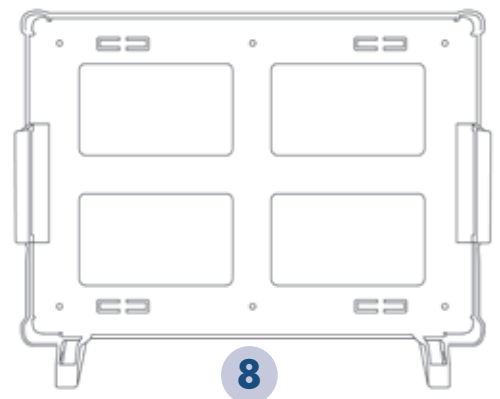

- 1 verstärkter Tragegriff
- 2 leichtgängige Drehverschlüsse
- 3 zwei gleich große Kofferschalen
- 4 verstellbare Inneneinteilung
- 5 transparente Abdeckplatten
- 6 umlaufende Gummidichtung
- 7 Plombiervorrichtung
- 8 Wandhalterung

5 Jahre Garantie

auf alle beweglichen Funktionsteile (wie Tragegriffe, Drehverschlüsse, Scharnierlaschen, Stecklaschen für Abdeckplatten) sowie Farbgleichheit der Koffer!



weitere Merkmale:

- ABS-Kunststoff
- tyngesichertes Rohmaterial
- cadmiumfreie Einfärbung
- gleichbleibende Farbe
- hochschlagzäh, formstabil
- verrottungssicher
- temperaturbeständig
- sichere Bauteile, einzeln austauschbar
- Kanten abgerundet
- inkl. Wandhalterung mit 90°-Stopp-Arretierung
- schnelle Entnahme aus der Wandhalterung

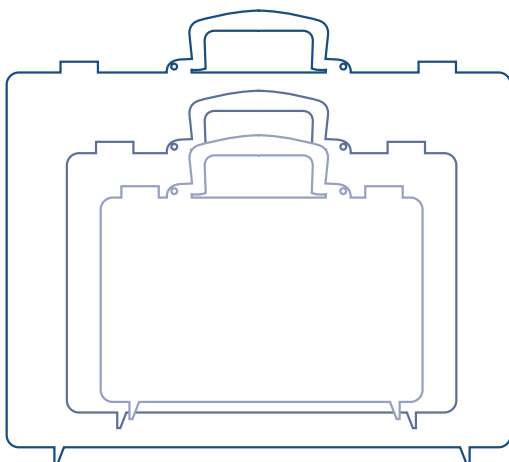

Erhältlich in 4 Größen:

- QUICK-CD
ca. 260 x 170 x 110 mm
- SN-CD
ca. 310 x 210 x 130 mm
- QUICK-CD Joker
ca. 260 x 170 x 170 mm
- MT-CD
ca. 400 x 300 x 150 mm

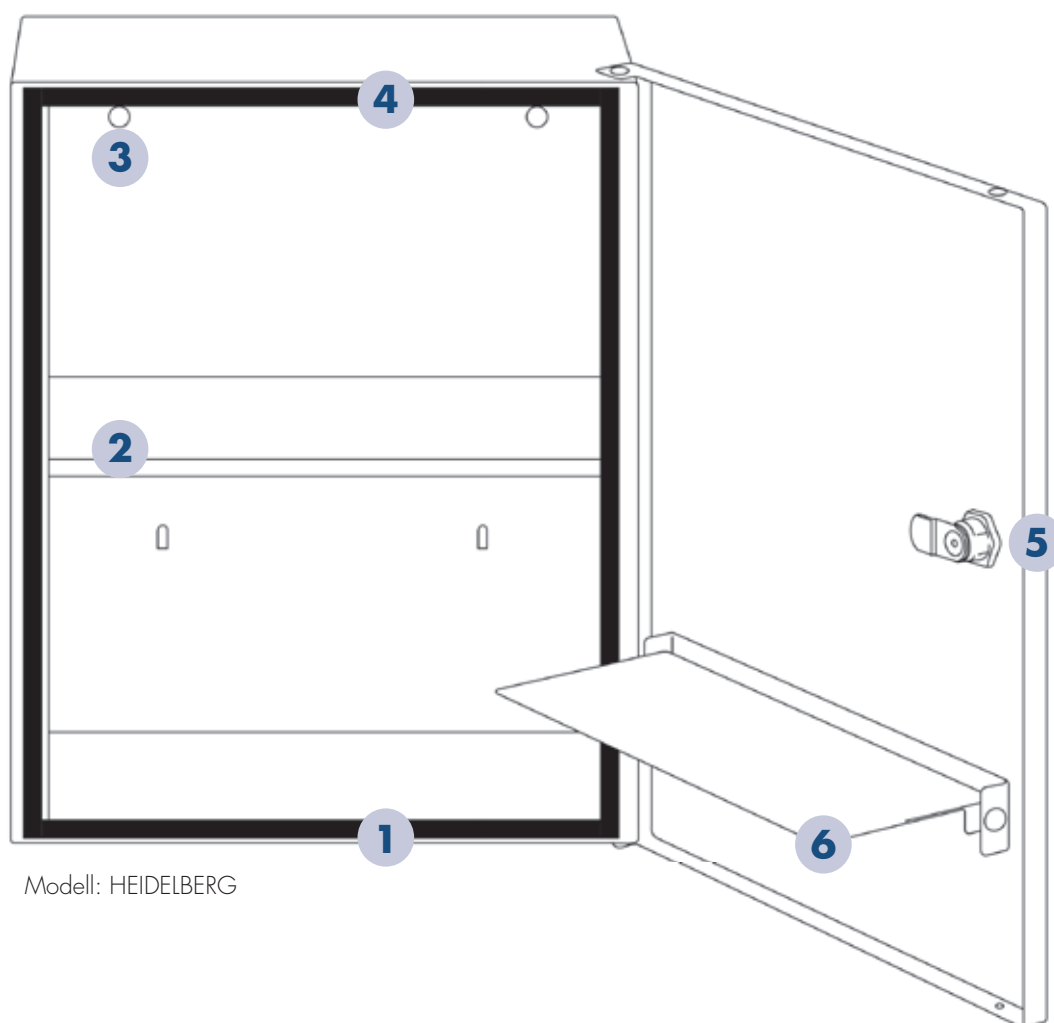

Modell: HEIDELBERG

- 1 Rahmen aus einem Stück gefertigt
- 2 höhenverstellbare Einlegeböden
- 3 Aufhängevorrichtung
- 4 Türdichtungsprofil
- 5 Sicherheitsschloss mit 2 Schlüsseln
- 6 Klapptableau

Erhältlich als:

HEIDELBERG
ca. 302 x 362 x 140 mm

ROM/HAMBURG
ca. 404 x 462 x 170 mm

PARIS/BONN
ca. 402 x 462 x 112 mm

MADRID/DRESDEN
ca. 452 x 552 x 170 mm

LONDON
ca. 604 x 462 x 170 mm

ATHEN
ca. 700 x 600 x 242 mm

Merkmale:

- Stahlblech ca. 0,8 mm stark
- Schrankkörper aus einem Stück
- einfache, stabile Konstruktion
- Punktschweißung
- vernietete Türen
- tiefe Tür mit Ablagefächern
- Türen jeweils mit praktischem Klapptableau
- Türdichtungsprofil aus EPDM
- höhenverstellbare Einlegeböden mit Schubladenführungsschiene
- Zusatzböden und Schubladen optional
- geeignet für stationären Einsatz
- modernes Design

Erste-Hilfe-Koffer Programm 2000

03 01 150	MT-CD orange
03 01 151	MT-CD weiß
03 01 120	QUICK-CD orange
03 01 121	QUICK-CD weiß
03 01 239	QUICK-CD JOKER orange
03 01 130	SN-CD orange
03 01 131	SN-CD weiß

Verbandschränke City-Serie

05 02 008	Verbandschrank ATHEN
05 02 003	Verbandschrank BERLIN
05 02 006	Verbandschrank BONN/PARIS
05 02 007	Verbandschrank DRESDEN/MADRID
05 02 004	Verbandschrank HAMBURG/ROM
05 02 001	Verbandschrank HEIDELBERG
05 02 090	Verbandschrank HEIDELBERG City Style
05 02 005	Verbandschrank LONDON

Weitere Verbandschränke

06 01 053	Stehschrank SAFE orange
06 01 055	Stehschrank SAFE weiß
05 03 009	Verbandschrank EUROSAFE orange
05 03 010	Verbandschrank EUROSAFE weiß
05 03 019	Verbandschrank JUNIORSAFE orange
05 03 020	Verbandschrank JUNIORSAFE weiß
05 02 014	Verbandschrank NovoLine 1
05 02 015	Verbandschrank NovoLine 2
05 01 008	Verbandschrank PICCOLO

Zubehör Verbandschränke

05 02 059	Zusatzboden für ATHEN
05 02 056	Zusatzboden für BONN/PARIS
05 02 057	Zusatzboden für DRESDEN/MADRID
05 02 058	Zusatzboden für HAMBURG/ROM
05 02 060	Zusatzboden für HEIDELBERG/LONDON
05 02 061	Zusatzboden für NOVOLINE- Schränke 1 und 2

Verbandkasten

02 02 604	Feuerwehr-Verbandkasten K Typ 4
03 04 030	Kfz-Verbandkasten – Kunststoff orange
03 04 022	Kfz-Verbandkasten – Kunststoff schwarz
03 04 031	Kfz-Verbandkasten – Kunststoff weiß
03 04 040	KIEL – Kunststoff orange
03 04 041	KIEL – Kunststoff weiß

Taschen und Rucksäcke

04 04 004	Bereitschaftstasche Ruck-Zuck
04 05 002	Sanitäts-Notfall-Tasche First Responder
04 06 605	Sanitätsrucksack

Zubehör/Ersatzteile Programm 2000

0301 180	Acrylglasplatte MT-CD
0301 178	Acrylglasplatte QUICK-CD
0301 179	Acrylglasplatte SN-CD
0301 171	Drehverschluß im Deckel links
0301 170	Drehverschluß im Deckel rechts
0301 173	Einsteckclip orange
0301 196	Einsteckclip weiß
0301 217	Griff gelb
0301 215	Griff orange
0301 216	Griff weiß
0301 203	Niete für Drehverschluß CD-Serie orange
0301 204	Niete für Drehverschluß CD-Serie weiß
0301 172	Scharnierband
0301 209	Scharnierstift für MT-CD und SN-CD
0301 210	Scharnierstift für Quick-CD
0301 222	Sicherheitsplombe
0301 185	Trennsteg für MT-CD ca. 300 × 64 mm Rippe
0301 183	Trennsteg für MT-CD ca. 100 × 64 mm mittel
0301 182	Trennsteg für MT-CD ca. 155 × 64 mm schräg groß
0301 199	Trennsteg für QUICK-CD ca. 100 × 45 mm mittel
0301 197	Trennsteg für QUICK-CD ca. 165 × 45 mm Rippe
0301 198	Trennsteg für SN-CD ca. 100 × 50 mm mittel
0301 184	Trennsteg für SN-CD ca. 200 × 50 mm Rippe
0301 206	Wandhalter MT-CD gelb
0301 175	Wandhalter MT-CD orange
0301 189	Wandhalter MT-CD weiß
0301 208	Wandhalter QUICK-CD gelb
0301 177	Wandhalter QUICK-CD orange
0301 193	Wandhalter QUICK-CD weiß
0301 207	Wandhalter SN-CD gelb
0301 176	Wandhalter SN-CD orange
0301 191	Wandhalter SN-CD weiß







ERSTE HILFE FÜR KINDER



VON KINDERN – FÜR KINDER

Wundervoll gestaltet mit Kinderzeichnungen nimmt diese Kofferserie den Kindern mögliche Ängste bei der Wundversorgung und animiert zum Lachen. Die Motive auf unserer neuen Serie "kleine GROSSE Hilfe" stammen allesamt von Kindern unserer Kolleg:innen, von Kindern aus Schulen, Hospizen und Krankenhäusern.

Für eine kindgerechte Wundversorgung: Unsere bewährten Verbandstoffe in kindgerechten Größen in Kombination mit spannenden Motiven auf unseren Koffern. Inklusiv Tapferkeitsmedaille! – Ein Trost für kleine Patienten und Unterstützung für große Helfer.



kleine GROSSE Hilfe Kindergarten – Koffer QUICK-CD

Siehe große Abbildung. Mit Spezialfüllung Kita-Vorschulalter bis 6 Jahre. Ca. 260 × 170 × 110 mm.

03 50 115

kleine GROSSE Hilfe SCHULE – Koffer SN-CD

Mit Spezialfüllung Schule für Grundschüler ab 6 Jahren. Ca. 310 × 210 × 130 mm.

03 50 116

kleine GROSSE Hilfe SCHULE XS-XXL – Koffer MT-CD

Mit Spezialfüllung für Kinder und Jugendliche aller Altersstufen. Ca. 400 × 300 × 150 mm.

03 50 117

Stickerbogen Tapferkeitsmedaille

12 identische Sticker auf einem DIN A5-Bogen.

8001 500



Füllung Frühkindliche Betreuung

Materialausstattung für Erste-Hilfe-Behältnisse für Kleinkinder bis 3 Jahre.

03 50 018

Unser Versprechen

Schlecht sitzende Verbänden sind wie schlecht sitzende Schuhe. Sie erfüllen zwar ihren Zweck, sind aber vor allem unbequem und stören den gewohnten Bewegungsablauf. Und weil wir Kindern auch keine zu großen Schuhe anziehen würden, sind unsere Verbandstoffe tatsächlich an die geringere Körpergröße von Kindern angepasst.



Frühkindliche Betreuung – Krabbelgruppe

Mit Spezialfüllung für frühkindliche Betreuung bis 3 Jahre. Ca. 302 × 362 × 140 mm, Stahlblech, weiß, eintürig, Tür mit Dichtungsprofil und praktischem Klapptableau. Innen ein Einlegeboden, höhenverstellbar. Sicherheitsschloss mit zwei Schlüsseln. Für stationären Einsatz.

05 50 006



Frühkindliche Betreuung – Sandkasten

Mit Spezialfüllung für frühkindliche Betreuung bis 3 Jahre. Rollfalttasche Ruck-Zuck, ca. 280 × 250 × 130 mm, beschichtetes Kunstfasergewebe, orange, pflegeleicht. Zwei Fächer, mit Abdecklasche einzeln verschließbar. Verstellbarer Tragegurt mit Schulterpolster. Beim Öffnen der Tasche entsteht ein als Ablage- und Arbeitsfläche nutzbares Innenfach. Für mobilen und stationären Einsatz geeignet.

04 50 059



Frühkindliche Betreuung – Freude am Spiel

Mit Spezialfüllung für frühkindliche Betreuung bis 3 Jahre. Ca. 310 × 210 × 130 mm.

03 50 061



Füllung KINDERGARTEN

Spezialfüllung Kita-Vorschulalter bis 6 Jahre.

03 50 021

Verbandkasten KINDERGARTEN

Mit Spezialfüllung Kita-Vorschulalter bis 6 Jahre.
Verbandkasten, ca. 260 × 160 × 80 mm, aus hochschlagzähem Kunststoff, orange. Deckel mit Scharnier und Verschlusslaschen.

03 50 052



KiTa Purzelbaum

Drinnen wie draußen vielseitig verwendbar, zum Turnen, Spielen auf dem Boden oder für das Nickerchen zwischendurch. Robust, unempfindlich, pflegeleicht. Einfach feucht abwischen.

Aus Apollo-Thermo-Material. Sitz-/Liegeseite mit Aluminiumschicht, Körperwärme wird gespeichert und reflektiert. Mit wärmeisolierender Luftpolstereinlage und feuchtigkeitsundurchlässiger Folienunterseite. Liegematte KiTa Purzelbaum einschließlich „Rutschbremse“ für glatte Böden.

Ca. 115 × 65 cm

07 50 002



Verbandschrank KINDERGARTEN

Mit Spezialfüllung Kita-Vorschulalter bis 6 Jahre.
Ca. 302 × 362 × 140 mm, Stahlblech, weiß, eintürig, Tür mit Dichtungsprofil und praktischem Klapptableau. Innen ein Einlegeboden, höhenverstellbar. Sicherheitsschloss mit zwei Schlüsseln. Für stationären Einsatz.

05 50 002



Erste-Hilfe-Koffer QUICK-CD Joker – Kinder

3 einzeln geschützte Ebenen für eine übersichtliche, kontrollierte und gesicherte Lagerung der sensiblen Inhaltsteile. Mit Spezialfüllung Kita-Vorschulalter bis 6 Jahre.

Ca. 260 × 170 × 170 mm.

03 50 110



Erste-Hilfe-Koffer QUICK-CD – KINDERGARTEN

Mit Spezialfüllung Kita-Vorschulalter bis 6 Jahre.

Ca. 260 × 170 × 110 mm.

03 50 101



Erste-Hilfe-Tasche SCOUT – KiTa Großer Wandertag

Für die schnelle Erste-Hilfe-Versorgung bei allen Aktivitäten außerhalb des Kindergartens. Leicht und bequem mitzuführen.

Mit Spezialfüllung KiTa Großer Wandertag. Inkl. Outdoor-Erweiterung wie z. B. Zeckenpinzette, Signalpfeife, Kältekomresse u. a. m.

Praktische Umhängetasche, ca. 310 × 225 × 70 mm, wasserabweisendes Nylongewebe, orange, schwarz abgesetzt. Steckschlaufen für Instrumente in der Deckeltasche, Bodenteil mit Unterteilungssteg. Gürtelschlaufen, Tragegriff, längenverstellbarer Schultertragegurt, aushakbar. Doppelläufiger Reißverschluss, von beiden Seiten zu öffnen.

04 50 004



Erste-Hilfe-Tasche KiTa unterwegs

Praktisches Mitnahmeset für Kindergärten und Kindertagesstätten bei kleinen Ausflügen, für die Erste Hilfe unterwegs. Enthält aluderm® und dermacare® Kinderverbände in kleinkindgerechten Größen und Abmessungen für das Kindergartenalter, weiterhin eine SIRIUS® Rettungsdecke, eine Zeckenpinzette und eine Signalpfeife. Reißverschluss tasche ca. 240 × 170 mm, orange oder blau, bedruckt mit Kindermotiv und Beschriftung. Robust, leicht, weich und geschmeidig, wenig Platzbedarf.

03 50 002o orange

03 50 002b blau



Erste-Hilfe-Koffer QUICK-CD – SCHULE

Mit Spezialfüllung Schule für Grundschüler ab 6 Jahren.
Ca. 260 × 170 × 110 mm.

03 50 100



Verbandkasten SCHULE

Mit Spezialfüllung Schule für Grundschüler ab 6 Jahren.
Ca. 260 × 160 × 80 mm, hochschlagzäher Kunststoff, orange, Deckel mit Scharnier und Verschlusslaschen.

03 50 051



Verbandschrank SCHULE

Mit Spezialfüllung Schule für Grundschüler ab 6 Jahren.
Ca. 302 × 362 × 140 mm, Stahlblech, weiß, eintürig, Tür mit Dichtungsprofil und praktischem Klapptableau. Innen ein Einlegeboden, höhenverstellbar. Sicherheitsschloss mit zwei Schlüsseln.

05 50 001



Füllung SCHULE

Spezialfüllung Schule für Grundschüler ab 6 Jahren.

03 50 020





Erste-Hilfe-Tasche Ruck-Zuck – SCHULSPORT

Inhalt: u. a. mit Spezialverbänden für Knie- und Ellenbogenverletzungen, Kopfplatzwunden, Schürfwunden sowie mit Druckverband, Kühlspray, Kälte-Sofortkomresse und Sportbinden.

Ca. 280 × 250 × 130 mm, beschichtetes Kunstfasergewebe, orange, pflegeleicht. Zwei Fächer, mit Abdecklasche einzeln verschließbar. Verstellbarer Tragegurt mit Schulterpolster. Beim Öffnen der Tasche entsteht ein als Ablage- und Arbeitsfläche nutzbares Innenfach.

04 50 106



Erste-Hilfe-Koffer SN-CD – KUNST & WERKEN

Inhalt: Erste-Hilfe-Ausstattung plus Kreativ-Erweiterung für Fachbereiche mit handwerklichen Tätigkeiten, insbesondere für Schulwerkstätten, Bastelräume und ähnliche Einrichtungen. Erweitert mit verschiedenen Spezialverbänden, Kühlspray, oculav NIT® Augenspülung, usw. Ca. 310 × 210 × 130 mm.

03 50 107



Erste-Hilfe-Koffer SN-CD – SCHULSPORT

Inhalt: Erste-Hilfe-Ausstattung plus Sportiv-Erweiterung, u. a. mit Spezialverbänden für Knie- und Ellenbogenverletzungen, Kopfplatzwunden, Schürfwunden sowie mit Druckverband, Kühlspray, Kälte-Sofortkomresse und Sportbinden.

Ca. 310 × 210 × 130 mm.

03 50 106



Erste-Hilfe-Koffer SN-CD – CHEMIE & PHYSIK

Inhalt: Erste-Hilfe-Ausstattung plus Chemie- und Physik-Erweiterung speziell für Verbrennungen und Verätzungen, oculav NIT® Augenspülung, Kälte-Sofortkomresse, SIRIUS® Rettungsdecke usw.

Ca. 310 × 210 × 130 mm.

03 50 108



Erste-Hilfe-Koffer MT-CD – SCHULE XS-XXL

Mit Spezialfüllung für Kinder und Jugendliche aller Altersstufen.
Ca. 400 × 300 × 150 mm.

03 50 109



Sanitätsrucksack Lifebag L – SCHULE XS-XXL

Mit Spezialfüllung für Kinder und Jugendliche aller Altersstufen.
Ein Allroundtalent inkl. Reflektionselementen. Inkl. 2 Fronttaschen, 2 Seitentaschen, 5 Innentaschen, ohne Füllung.
Ca. 470 × 370 × 220 mm. Material Polyester-Hochfestgewebe.

04 50 322

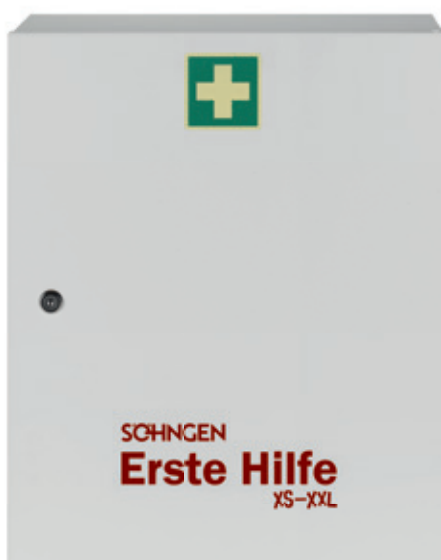

Verbandschrank SCHULE XS-XXL

Mit Spezialfüllung für Kinder und Jugendliche aller Altersstufen.
Ca. 452 × 552 × 170 mm, Stahlblech, weiß, eintürig, Tür mit Dichtungsprofil und praktischem Klapptableau. Innen zwei Einlegeböden, höhenverstellbar. Tür mit drei Ablageschalen. Sicherheitsschloss mit zwei Schlüsseln.

05 50 109



Füllung SCHULE XS-XXL

Spezialfüllung für Kinder und Jugendliche aller Altersstufen.
Enthalten sind Kinderverbandstoffe in kindgerechten Ausführungen für jüngere Schüler sowie Verbände für junge Erwachsene. Eine ausgewogene Zusammenstellung für alle.

03 50 029



Erste-Hilfe-Tasche SCOUT – SCHULAUSSFLUG

Mit Erste-Hilfe-Ausstattung Schulausflug plus Erweiterungen für Exkursionen. Vielseitige Verbandstofffüllung für Schüler aller Altersstufen. Praktische Umhängetasche, ca. 310 × 225 × 70 mm, wasserabweisendes Nylongewebe, orange, schwarz abgesetzt. Steckschlaufen für Instrumente in der Deckeltasche, Bodenteil mit Unterteilungssteg. Gürtelschlaufen, Tragegriff, längenverstellbarer Schultertragegurt, aushakbar. Doppelläufiger Reißverschluss, von beiden Seiten zu öffnen.

04 50 001



Erste-Hilfe-Tasche – SCHULAUSSFLUG

Mit Erste-Hilfe-Ausstattung Schulausflug plus Erweiterungen für Exkursionen. Vielseitige Verbandstofffüllung für Schüler aller Altersstufen. Ca. 225 × 250 × 105 mm, Nylongewebe/Kunststoff, schwarz, pflegeleicht, verrottungssicher, Kanten gesäumt und verstärkt. Abnehmbarer, verstellbarer Schultergurt mit Karabinerhaken, Tragegriff, Clipverschlüsse vorn und seitlich, verstellbare Inneneinteilung.

04 50 003



Erste-Hilfe-Tasche Ruck-Zuck – SCHULAUSSFLUG

Mit Erste-Hilfe-Ausstattung Schulausflug plus Erweiterungen für Exkursionen und Schulausflüge. Vielseitige Verbandstofffüllung für Schüler aller Altersstufen.

Rollfalttasche Ruck-Zuck, ca. 280 × 250 × 130 mm, beschichtetes Kunstfasergewebe, orange, pflegeleicht. Zwei Fächer, mit Abdecktasche einzeln verschließbar. Verstellbarer Tragegurt mit Schulterpolster. Beim Öffnen der Tasche entsteht ein als Ablage- und Arbeitsfläche nutzbares Innenfach.

04 50 002



Füllung SCHULAUSSFLUG

Vielseitige Verbandstofffüllung für Schüler aller Altersstufen, zusätzlich mit Spezialverbänden für Kopf- und Augenverletzungen sowie Schürfwunden; mit Druckverband und Schlauchverbänden. Weiterhin SOS-Signalpfeife, Zeckenpinzette, Splitterpinzette und Kälte-Sofortkompressen.

03 50 022



Erste Hilfe JUNIOR-Sets

Kleinere Verletzungen beim Spielen oder in der Schule gibt es häufig. Aber mit den Erste Hilfe JUNIOR-Sets ist das nötige Verbandmaterial sofort zur Hand. Einfach in die Schul- oder Sporttasche stecken. Mit kindgerechtem Verbandmaterial.

Reißverschlusstasche, ca. 135 × 90 mm, beschichtetes Nylongewebe, blau oder orange, leicht und kompakt.

03 50 014b Erste Hilfe SCHULRANZEN blau

03 50 014o Erste Hilfe SCHULRANZEN orange

03 50 104b Erste Hilfe TURNBEUTEL blau

03 50 104o Erste Hilfe TURNBEUTEL orange

03 50 105b Erste Hilfe JUNIORSPORT blau

03 50 105o Erste Hilfe JUNIORSPORT orange



Erste-Hilfe-Set Kinder daheim

Kein Suchen, kein Improvisieren mehr – hier sind Verbandstoffe und Erste-Hilfe-Material in anatomiegerechten Größen und Abmessungen für alle Altersstufen immer griffbereit.

Reißverschlusstasche, ca. 240 × 170 mm, beschichtetes Nylongewebe, orange oder blau. Robust, leicht, weich und geschmeidig, wenig Platzbedarf.

03 50 001b blau

03 50 001o orange



Sanitätstasche DIN 13160 A

Sanitätstasche aus mit Nylongewebe bezogenem Kunststoff, pflegeleicht, verrottungssicher, mit Verbandstoff-Füllung.

Ca. 280 × 225 × 105 mm, Farbe schwarz. Tasche aus einem Stück gearbeitet, alle Kanten gesäumt, verstellbarer Schultergurt, Tragegriff, Verschlüsse vorne und seitlich, verstellbare Inneneinteilung.

04 01 006 gefüllt

04 01 007 leer

Füllung DIN 13160 A

30 03 006



Nachfüllsets für Pflasterspender

- 1009911 Nachfüllset Strips ca. 7,2 × 1,9 cm, 30 Pflaster
- 1009912 Nachfüllset Strips ca. 7,2 × 2,5 cm, 30 Pflaster
- 1009921 Nachfüllset Kinder-Strips, 25 Stück
- 1009923 Nachfüllset Pflasterabschnitte ca. 10 × 4 cm, 5 Stück



Pflasternachfüllung für Pflasterspender KINDER

5 Sets = 115 Wundpflaster, Schere ca. 10 cm lang.

1009924

aluderm®-aluplast Pflasterspender KINDER

Mit dem aluderm®-aluplast Pflasterspender haben Sie nicht nur alles stets griffbereit, er garantiert mit seiner Übersichtlichkeit auch die bedarfsgerechte Entnahme und einfaches Nachfüllen der Wundpflaster. Die aluderm®-aluplast Wundpflaster sind einzeln hygienisch eingeseigelt.

Inhalt: 115 Wundpflaster, Miniblock Notfallversorgungsnachweis, Schere ca. 10 cm lang..
Ca. 160 × 122 × 57 mm, ABS-Kunststoff, inkl. Wandhalterung und Befestigungssatz. Spenderkorpus orange, mit drei Fachabteilungen. Transparenter Klappdeckel mit Tunnelfach.

1009920



aluderm®-aluplast Strips Kinder

Ca. 1,9 × 7,2 cm. Elastisch, jeweils einzeln eingeseigelt.

- 1009033 12 Stück
- 1050152 4 Stück

+ aluderm®



aluderm® ist das Premiumprodukt aus der SÖHNGEN®-Serie moderner Verbandstoffe. Es ist ein besonders weicher und geschmeidiger Verbandstoff mit aluminiumbedampfter Wundauf- lage aus Polyestervlies, sehr starker Sauglage und hydrophober PP-Abschlusslage. Die Sauglage absorbiert Wundsekret und hält es darin fest, ein Rücktransfer zur Wunde findet nicht statt. Die aluminiumbedampfte Wundkontakfläche bleibt glatt und sauber, die Wundruhe ist sichergestellt.

Die Eigenschaften von aluderm® überzeugen: aluderm® verringert das Risiko einer Wundverklebung, fasert nicht, ist stark saugend, atmungs- aktiv, hypoallergen, hautbildungs- und heilungsfördernd durch sicher- gestellte Wundruhe beim Verbandwechsel, physiologisch unbedenk- lich, ohne optische Aufheller und frei von chemischen Bindemitteln. EO-sterilisiert, einzeln steril verpackt, Farbcode blau.

aluderm® – so geht's

Sobald die aluminiumbedampfte Oberfläche der Wundauf- lage in Kontakt mit der Wunde kommt, wird Wundsekret sofort durch die Aluminiumlage hindurch in die darunter liegende starke Saugschicht transportiert und dort festgehalten.

Die aluderm® Oberfläche bleibt dabei glatt und sauber, sie „trennt“ Wunde und Wundsekret voneinander und verringert das Risiko einer Wundverklebung. Die Wunde kann trocken werden, ohne einen harten Schorf zu bilden, der üblicherweise mit einer herkömmlichen Wundauf- lage verklebt.

Abgesondertes Wundsekret wird in der aluderm® Sauglage festge- halten, ein Rücktransfer zur Wunde findet nicht statt. Der Verband kann schmerzfrei gewechselt werden, ohne Granulationsgewebe abzureißen. Wundruhe, Wundheilung und Hautbildung werden gefördert und beschleunigt.



aluderm® Kinder-Kompresse

Mit aluminiumbedampfter Wundauf- lage, einzeln steril verpackt.

1050208 ca. 4 × 6 cm

1050209 ca. 6 × 6 cm

1050210 ca. 8 × 6 cm



aluderm® Kinder-Quickverband

Unkomplizierter Schnellverband, zusätzliche Endfixierung ist nicht er- forderlich. Selbsthaftende Kohäsiv-Binde mit aufgesiegelter aluderm® Kompresse. Einzeln steril verpackt.

1050197 klein, Kompresse ca. 4 × 6 cm

1050198 groß, Kompresse ca. 6 × 6 cm



aluderm® Kinder-Quick-Kopfverband

Elastisches Kopfband mit aufgesiegelter aluderm® Kompresse, ver- stellbarer Klettverschluss zur Kopfweitenregulierung. Schnelle, unkom- plizierte Versorgung von Kopfplatzwunden und Augenverletzungen. Einzeln steril verpackt.

1050199 klein, ca. 6 cm breit

1050200 groß, ca. 8 cm breit



aluderm® Kinder-Verbandpäckchen

Elastische Fixierbinde mit aufgesiegelter aluderm® Komresse, einzeln steril verpackt.

1050371 klein, Komresse ca. 4 × 6 cm

1050372 mittel, Komresse ca. 6 × 6 cm

1050373 groß, Komresse ca. 8 × 6 cm



aluderm® Kinder-Ellenbogen- und Knieverband

Dehnbarer Mullschlauch mit innen angebrachter aluderm® Komresse. Einfach wie einen Strumpf über das Bein oder den Arm stülpen und Komresse auf der Wunde positionieren. Problemlose Wundüberwachung, einfacher Verbandwechsel.

1050140 ca. 6 cm breit

1050141 ca. 8 cm breit

1050142 ca. 10 cm breit



aluderm® Kinder-alucap Kopfaube

aluderm® Kapuze, Innenseite aluminiumbedampft. Für ausgedehnte Kopfwunden oder schwierig zu verbindende Verletzungen im gesamten Kopfbereich. Mit Bindebändern unter dem Kinn zu schließen. Einzeln steril verpackt.

1050216 klein

1050217 groß



aluderm® Kinder-Augenkomresse DuOcul

Set mit 2 ovalen Kompressen, je 1 × aluderm® und dermacare®, steril verpackt.

1050340



aluderm® Kinder-Flächenverband Schürfwunden

Lockere Abdeckung großflächiger Schürfwunden, verringert das Risiko einer Wundverklebung. aluderm® Verbandtuch, ca. 14 × 22 cm, einfach und sicher mit den vier beiliegenden, gebrauchsfertigen SÖHNGEN® Silk-Pflasterstreifen zu fixieren. Einzeln steril verpackt.

1050262

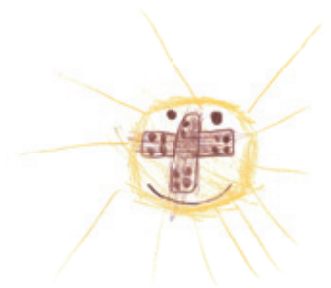

aluderm® Kinder-Verbandtuch

Mit aluminiumbedampfter Wundauflage, einzeln steril verpackt.

1050260 ca. 25 × 30 cm

1050261 ca. 30 × 35 cm

+ dermacare®



dermacare® Kinder-Kompresse

Kindgerechte Abmessungen, einzeln steril verpackt.

1050103 ca. 4 × 6 cm

1050104 ca. 6 × 6 cm

1050105 ca. 8 × 6 cm



dermacare® Kinder-Verbandpäckchen

Elastische Fixierbinde mit aufgesiegelter dermacare® Kompresse, einzeln steril verpackt.

1050002 ca. 4 × 6 cm

1050003 ca. 6 × 6 cm

1050004 ca. 8 × 6 cm



dermacare® Kinder-Verbandtuch

Kindgerechte Abmessungen, einzeln steril verpackt.

1050101 ca. 25 × 30 cm

1050102 ca. 30 × 35 cm



Spezial-Kinder-Druckverbandpäckchen

Druckverbandpäckchen aus einem runden Druckpolster mit festem, isoliertem Kern und sehr starker Sauglage sowie einer elastischen Fixierbinde.

1050001



Kinder-Fixierbinde - elastisch

Elastisches Gewebe, rutschfest, griffig, 100 % dehnbar, Gelenke bleiben beweglich. Waschbar. Kindgerechte Abmessungen, einzeln verpackt.

1050091 ca. 2 m (ged.) × 4 cm

1050092 ca. 2 m (ged.) × 6 cm

1050093 ca. 2 m (ged.) × 8 cm

Kinder-elast. Binde

Ohne Abbildung. Elastische Mullbinde, Kombination aus festen und elastischen Fasern, vereinigt die Eigenschaften einer Mullbinde mit den Vorzügen einer elastischen Fixierbinde mit starker Dehnfähigkeit. Die Binde passt sich allen Körperformen an, ist schnell und einfach anzulegen, insbesondere an Gelenken und konischen Körperteilen. Kein Abschnüren. Kindgerechte Abmessungen, einzeln verpackt.

1050010 ca. 2 m (ged.) × 6 cm

1050011 ca. 2 m (ged.) × 8 cm

Kinder-Universal-Binde

Ohne Abbildung. Ca. 2,5 m (ged.) × 6 cm. Feingewebe Polyamid/Baumwolle, dauer-elastisch, ca. 70 % dehnbar, mittlere Kompression, stützt und entlastet. Waschbar. Kindgerechte Abmessungen, einzeln verpackt.

1050115



Kinder Dreiecktuch V

PP-Vlies, weiß, besonders weich, anschmiegsam, hautfreundlich. Sehr hohe Reißfestigkeit, mehrfach verwendbar, waschbar bis 60 °C. Kindgerechte Abmessungen, einzeln verpackt.

10 50 020 klein, ca. 67 × 67 × 96 cm

10 50 021 groß, ca. 96 × 96 × 136 cm



Kinder Schlauchverband

Elastischer Baumwoll-Trikotschlauch zur Verbandfixierung, nahtlos gewirkt, keine Laufmaschenbildung, auf dreifache Breite dehnbar, hautsympathisch, keine Stauungen. Kindgerechte Abmessungen, einzeln verpackt.

20 50 022 Armverband, ca. 80 × 3,5 cm

20 50 023 Beinverband, ca. 80 × 6,0 cm

20 50 024 Kopfverband, ca. 80 × 8,0 cm



Kinder Kälte-Sofortkompresse

Ohne Abbildung. Ohne Vorkühlung, unabhängig von Fremdenergie, wird durch Zusammendrücken aktiviert, entwickelt schnell anhaltende Intensivkälte, Einmalgebrauch.

Ca. 21 × 15 cm.

10 12 162



Kinder SIRIUS® Rettungsdecke

Die Rettungsdecke kann Auskühlung und Unterkühlung verhindern und sollte in keiner Erste-Hilfe-Ausrüstung fehlen.

Ca. 160 × 120 cm, kindgerechte Abmessungen, einzeln verpackt.

07 50 020



Baldur-Silberwindel

Im Hochvakuum beidseitig mit reinem Aluminium bedampfte Polyesterfolie zur Wärmekonservierung und Verhinderung des Abfalls der Körpertemperatur bei Säuglingen und Kleinkindern. Die Baldur-Silberwindel ist durch beidseitige Aluminiumbedampfung besonders hautverträglich. Gas- und strahlensterilisierbar. Farbe silber/silber. Einzelpackung, ca. 1 m × 80 cm, Beutel.

07 03 002

07 03 003 mit Kapuze



Zahnrettungsbox miradent

Die Aufbewahrungslösung der SOS Zahnbox hält die Zellen an der Zahnwurzel bei Zimmertemperatur bis zu 48 Stunden lebensfähig. Die Chancen einer erfolgreichen Replantation erhöhen sich, wenn der Zahn bzw. das Zahnteil nach 24 Stunden in eine neue SOS Zahnbox umgelagert wird.

01 01 124





WUNDVERSORGUNG

+ aluderm®



aluderm® ist das Premiumprodukt aus der SÖHNGEN®-Serie moderner Verbandstoffe. Es ist ein besonders weicher und geschmeidiger Verbandstoff mit aluminiumbedampfter Wundauf- lage aus Polyestervlies, sehr starker Sauglage und hydrophober PP-Abschlusslage. Die Sauglage absorbiert Wundsekret und hält es darin fest, ein Rücktransfer zur Wunde findet nicht statt. Die aluminiumbedampfte Wundkontaktfläche bleibt glatt und sauber, die Wundruhe ist sichergestellt.

Die Eigenschaften von aluderm® überzeugen: aluderm® verringert das Risiko einer Wundverklebung, fasert nicht, ist stark saugend, atmungs- aktiv, hypoallergen, hautbildungs- und heilungsfördernd durch sicher- gestellte Wundruhe beim Verbandwechsel, physiologisch unbedenk- lich, ohne optische Aufheller und frei von chemischen Bindemitteln. EO-sterilisiert, einzeln steril verpackt, Farbcode blau.

aluderm® – so geht's

Sobald die aluminiumbedampfte Oberfläche der Wundauf- lage in Kontakt mit der Wunde kommt, wird Wundsekret sofort durch die Aluminiumlage hindurch in die darunter liegende starke Saugschicht transportiert und dort festgehalten.

Die aluderm® Oberfläche bleibt dabei glatt und sauber, sie „trennt“ Wunde und Wundsekret voneinander und verringert das Risiko einer Wundverklebung. Die Wunde kann trocken werden, ohne einen harten Schorf zu bilden, der üblicherweise mit einer herkömmli- chen Wundauf- lage verklebt.

Abgesondertes Wundsekret wird in der aluderm® Sauglage festge- halten, ein Rücktransfer zur Wunde findet nicht statt. Der Verband kann schmerzfrei gewechselt werden, ohne Granulationsgewebe abzureißen. Wundruhe, Wundheilung und Hautbildung werden gefördert und beschleunigt.



aluderm® Kompreße

Aluminiumbedampft, starke Sauglage. *Bitte beachten Sie: Kom- pressen à 50 Stück sind nicht nochmals einzeln verpackt!

1003 211	ca. 5 × 5 cm, einzeln steril verpackt
1003 208	ca. 10 × 10 cm, einzeln steril verpackt
1003 209	ca. 10 × 15 cm, einzeln steril verpackt
1003 210	ca. 20 × 20 cm, einzeln steril verpackt
1003 213	ca. 7,5 × 7,5 cm, einzeln steril verpackt
1003 225	ca. 5 × 5 cm, à 50 Stück steril verpackt*
1003 226	ca. 7,5 × 7,5 cm, à 50 Stück steril verpackt*
1003 227	ca. 10 × 10 cm, à 50 Stück steril verpackt*
1003 228	ca. 10 × 15 cm, à 50 Stück steril verpackt*
1003 229	ca. 20 × 20 cm, à 50 Stück steril verpackt*



aluderm® Lochkompreße

Polster- und Saugkompreße zur Verwendung bei eingeführten Tuben, Kathetern und Kanülen. Kompreße gelocht und geschlitzt, einzeln steril verpackt.

1003 214	CH 08-30
1003 215	CH 32-50



aluderm® Quickverband

Aluminiumbedampfte aluderm® Komresse aufgesiegelt auf eine selbsthaftende Kohäsiv-Binde. Unkomplizierter Momentverband – eine zusätzliche Endfixierung ist nicht erforderlich. Mit SÖHNGEN® No-Touch-Wicklung. Einzeln steril verpackt.

1003 196 Finger-Quick, Komresse ca. 4 × 4 cm

1003 197 klein, Komresse ca. 6 × 8 cm

1003 198 groß, Komresse ca. 8 × 10 cm



aluderm® Verbandpäckchen

Aluminiumbedampfte aluderm® Komresse mit starker Sauglage, aufgesiegelt auf eine elastische Fixierbinde; stranguliert nicht. Verbandpäckchen mit SÖHNGEN® No-Touch-Wicklung. Einzeln steril verpackt. DIN 13151.

1003 371 klein, Komresse ca. 6 × 8 cm

1003 372 mittel, Komresse ca. 8 × 10 cm

1003 373 groß, Komresse ca. 10 × 12 cm



aluderm® Verbandpäckchen extragroß

Aluminiumbedampfte aluderm® Komresse, ca. 35 × 45 cm, aufgesiegelt auf Elast. Binde ca. 3 m (ged.) × 6 cm. Flächenverbandpäckchen zum Abdecken und Verbinden größerer Verletzungen. Einzeln steril verpackt.

1003 203



aluderm® Verbandtuch

Aluminiumbedampft, starke Sauglage, einzeln steril verpackt.

1003 204 ca. 40 × 60 cm

1003 205 ca. 60 × 80 cm

1003 206 ca. 80 × 120 cm

1003 207 ca. 73 × 220 cm

1003 224 ca. 140 × 220 cm





aluderm® aluface

Gebrauchsfertige aluderm® Maske zur Abdeckung großflächiger Verletzungen im Gesicht. Vorgestanzte Bereiche für Augen, Mund und Nase, Atemöffnungen bleiben frei. Einzeln steril verpackt.

1003 190



aluderm® alucap

Gebrauchsfertige aluderm® Kopfverbandhaube, Innenseite aluminiumbedampft. Mit Klettverschluss unter dem Kinn, problemlose Wundüberwachung, einfacher Verbandwechsel. Einzeln steril verpackt.

1003 216



aluderm® Augenkompressen DuOcul

Zur Wundversorgung und Polsterung bei Augenverletzungen. Zwei oval geformte Augenkompressen (1 x aluderm® und 1 x dermacare®) gemeinsam steril verpackt.

1003 340

Augenklappe

Ohne Abbildung. Leicht gewölbte, feste Ausführung, mit Gummiband.

10 10022



aluderm® aluhand • aluarm • aluleg

Gebrauchsfertig, mit Klettband-Schnellfixierung. Extremitäten werden ganz umhüllt, der Verband über Klettverschlüsse locker fixiert. Patientenfreundlich, einfacher Verbandwechsel. Einzeln steril verpackt.

1003 217 aluderm® aluhand Handverband

1003 218 aluderm® aluarm Armverband

1003 219 aluderm® aluleg Beinverband



aluderm® alufinger

Gebrauchsfertig vorgeformter Stülpverband, Innenseite aluminiumbedampft. Leicht anzuwenden, einfacher Verbandwechsel, mit Kunstleder-Fingerling fixieren. Einzeln steril verpackt. Sets mit beigefügtem Kunstleder-Fingerling, Beutel.

1003 220 aluderm® alufinger einzeln

1003 221 Set 1 = 1 aluderm® alufinger + 1 Kunstleder-Fingerling

1003 222 Set 2 = 3 aluderm® alufinger + 1 Kunstleder-Fingerling

Kunstleder-Fingerling

Abbildung siehe aluderm® alufinger. Zum Schutz von Fingerverbänden. Weich, geschmeidig, mit Bindeband.

10 10034 Größe 6

10 10035 Größe 5

10 10036 Größe 4

aluderm® Flächenverband Schürfwunden

Ohne Abbildung. Aluminiumbedampfter aluderm® Flächenverband zur lockeren Abdeckung von Hautabschürfungen. Inkl. hautfreundlichen Silk-Pflasterstreifen à ca. 12 x 2,5 cm, steril verpackt.

1003 263

+ dermacare®



dermacare® Kompreße

*Bitte beachten Sie: Kompressen à 50 Stück sind nicht nochmals einzeln verpackt!

1003 105	ca. 10 × 10 cm, einzeln steril verpackt
1003 106	ca. 10 × 15 cm, einzeln steril verpackt
1003 107	ca. 20 × 20 cm, einzeln steril verpackt
1003 100	ca. 20 × 30 cm, einzeln steril verpackt
1003 101	ca. 30 × 40 cm, einzeln steril verpackt
1003 311	ca. 10 × 10 cm, à 50 Stück steril verpackt*

+ dermotekt®



dermotekt® Kompreße

1003 400	ca. 10 × 10 cm, einzeln steril verpackt
1003 401	ca. 10 × 10 cm, à 2 Stück steril verpackt



dermacare® Verbandpäckchen

dermacare® Kompreße, aufgesiegelt auf elastische Fixierbinde, stranguliert nicht. SÖHNGEN® No-Touch-Wicklung. Einzeln steril verpackt. DIN 13151.

1002 002	klein, Kompreße ca. 6 × 8 cm
1002 003	mittel, Kompreße ca. 8 × 10 cm
1002 004	groß, Kompreße ca. 10 × 12 cm



aluderm®-aluplast – Ein besonderes Wundpflaster

Die aluderm® Wundaufgabe ist mit Aluminium bedampft. aluderm®-aluplast verringert das Risiko einer Wundverklebung, fasert nicht, ist stark saugend, atmungsaktiv, fördert Hautbildung und Heilung. Alle aluderm®-aluplast Wundpflaster sind einzeln hygienisch eingeschiegelt. Dies schützt vor Verschmutzung und erhöht Sicherheit, Lagerfähigkeit und Haltbarkeit der Pflaster. aluderm® ist ideal geeignet für alle oberflächlichen Wunden und Verletzungen – Schürfwunden, Riss- und Schnittverletzungen.



aluderm®-aluplast Fingerkuppenverband

Bei Verletzungen der Fingerkuppen werden diese mit dem aluderm® Wundkissen umschlossen und durch den speziellen Wundpflaster-zuschnitt geschützt. Wundpflaster jeweils einzeln eingeschiegelt.

1009 141	stabil, ca. 4,3 × 7,2 cm, 10 Stück, Beutel
1009 142	stabil, ca. 4,3 × 7,2 cm, 50 Stück, Beutel
1009 184	elastisch, ca. 4,3 × 7,2 cm, 10 Stück, Beutel
1009 185	elastisch, ca. 4,3 × 7,2 cm, 50 Stück, Beutel
1009 186	elastisch, ca. 4,3 × 7,2 cm, 100 Stück, Faltschachtel



aluderm®-aluplast Fingergelenkverband

Mit den formgerecht vorgeschrittenen und angepassten Klebeflächen des Wundpflasters wird die Beweglichkeit der Fingergelenke nicht eingeschränkt. Elastische Wundpflaster, jeweils einzeln eingeschiegelt.

1009 181	ca. 4,0 × 7,2 cm, 10 Stück, Beutel
1009 182	ca. 4,0 × 7,2 cm, 50 Stück, Beutel
1009 183	ca. 4,0 × 7,2 cm, 100 Stück, Faltschachtel



aluderm®-aluplast Fingerverband

Durch mehrfaches Umwickeln mit dem Klebestreifen gibt der Fingerverband der Wunde einen sicheren Halt und zuverlässigen Schutz. Wundpflaster jeweils einzeln eingeschiegelt.

1009 161	stabil, ca. 18 × 2 cm, 10 Stück, Beutel
1009 162	stabil, ca. 18 × 2 cm, 50 Stück, Beutel
1009 163	elastisch, ca. 12 × 2 cm, 10 Stück, Beutel
1009 164	elastisch, ca. 12 × 2 cm, 50 Stück, Beutel
1009 165	elastisch, ca. 12 × 2 cm, 100 Stück, Faltschachtel
1009 192	elastisch, ca. 18 × 2 cm, 10 Stück, Beutel
1009 193	elastisch, ca. 18 × 2 cm, 50 Stück, Beutel
1009 197	elastisch, ca. 18 × 2 cm, 100 Stück, Faltschachtel



aluderm®-aluplast Strip

Die Strips haben ein zentrales aluderm® Wundkissen. Die Wunde ist völlig abgedeckt und rundum geschützt. Wundpflaster jeweils einzeln eingeschiegelt.

1009 155	stabil, ca. 1,9 × 7,2 cm, 10 Stück, Beutel
1009 156	stabil, ca. 1,9 × 7,2 cm, 50 Stück, Beutel
1009 157	stabil, ca. 2,5 × 7,2 cm, 10 Stück, Beutel
1009 158	stabil, ca. 2,5 × 7,2 cm, 50 Stück, Beutel
1009 166	elastisch, ca. 1,9 × 7,2 cm, 10 Stück, Beutel
1009 167	elastisch, ca. 1,9 × 7,2 cm, 50 Stück, Beutel
1009 168	elastisch, ca. 1,9 × 7,2 cm, 100 Stück, Faltschachtel
1009 178	elastisch, ca. 2,5 × 7,2 cm, 10 Stück, Beutel
1009 179	elastisch, ca. 2,5 × 7,2 cm, 50 Stück, Beutel
1009 180	elastisch, ca. 2,5 × 7,2 cm, 100 Stück, Faltschachtel



aluderm®-aluplast Wundpflaster-Sortiment

Wundpflaster jeweils einzeln eingeschiegelt, Set im Beutel.

1009410	Activ-Set = 10 Stück: 4 Strips groß, 2 Strips klein, 2 Fingerkuppen-, 2 Fingergelenkverbände, elastisch
1009412	Activ-Set 2 = 20 Stück: 8 Strips groß, 4 Strips klein, 4 Fingerkuppen-, 4 Fingergelenkverbände, elastisch
1009414	Activ-Set stabil = 10 Stück: 4 Strips groß, 2 Strips klein, 2 Fingerkuppen-, 2 Fingergelenkverbände detectable, stabil



aluderm®-aluplast Wundpflaster in Abschnitten

Wundpflasterzuschnitte à ca. 10 cm lang, jeweils einzeln eingeschiegelt.

1009368	stabil, 5 Stück à ca. 10 × 6 cm, Beutel
1009151	stabil, 10 Stück à ca. 10 × 6 cm, Faltschachtel
1009154	stabil, 50 Stück à ca. 10 × 6 cm, Standkarton
1009187	elastisch, 10 Stück à ca. 10 × 4 cm, Faltschachtel
1009188	elastisch, 10 Stück à ca. 10 × 8 cm, Faltschachtel
1009195	elastisch, 5 Stück à ca. 10 × 6 cm, Beutel
1009199	elastisch, 10 Stück à ca. 10 × 6 cm, Faltschachtel

aluderm®-aluplast Wundpflaster – gerollt

Ohne Abbildung. Ca. 5 m Wundschnellverband am Stück, elastisch, aufgerollt, unversiegelt. Im Standkarton zur teilweisen Entnahme und zum Abschneiden nach Bedarf.

1009189	ca. 5 m × 4 cm
1009198	ca. 5 m × 6 cm
1009190	ca. 5 m × 8 cm



aluderm®-aluplast elastisch – Hygienepackung

Wundpflasterzuschnitte, 50 Stück à ca. 10 cm × 6 cm, jeweils einzeln eingeschiegelt, im Standkarton, hygienische Entnahme nach Bedarf.

1009108

aluderm®-aluplast elastisch Verbandkasten-Set

Ohne Abbildung. 8 Stück à ca. 10 × 6 cm. Für DIN 13157 und DIN 13169.

1009196

aluderm®-aluplast Fingerverband-Sortiment für Betriebsverbandkästen nach DIN 13157

Ohne Abbildung. 20 Stück = 4 Fingerverbände ca. 12 × 2 cm, 4 Fingerkuppenverbände, 4 Strips ca. 1,9 × 7,2 cm, 8 Strips ca. 2,5 × 7,2 cm, elastisch, einzeln eingeschiegelt, verpackt im Beutel.

1009152

aluderm®-aluplast Fingerverband-Sortiment für Betriebsverbandkästen nach DIN 13169

Ohne Abbildung. 40 Stück = 8 Fingerverbände ca. 12 × 2 cm, 8 Fingerkuppenverbände, 8 Strips ca. 1,9 × 7,2 cm, 16 Strips ca. 2,5 × 7,2 cm, elastisch, einzeln eingeschiegelt, verpackt im Beutel.

1009153



Pflaster-Schnellverband-Set 40 × 6 cm SO

Für Verbandkästen nach DIN 13164.

1008191



aluderm®-aluplast Pflasterspender Erwachsene

Der aluderm®-aluplast Pflasterspender bietet stets eine übersichtliche und griffbereite Aufbewahrung, eine bedarfsgerechte Entnahme und einfaches Nachfüllen von Wundpflastern. Zudem sind die aluderm®-aluplast Wundpflaster einzeln hygienisch eingesiegelt – dies schützt vor Verschmutzung und erhöht die Lagerfähigkeit und Haltbarkeit der Wundpflaster. Durch seine Wandhalterung hat der Spender einen festen Aufbewahrungsplatz, langes Suchen entfällt. Kann mit einem Griff schnell entnommen werden.

Inhalt: 115 aluderm®-aluplast Wundpflaster, elastisch, in fünf verschiedenen Abmessungen und Zuschnitten sowie Miniblock Notfallversorgungsnachweis.

Ca. 160 × 122 × 57 mm, ABS-Kunststoff, inkl. Wandhalterung und Befestigungssatz. Mit drei Fachabteilungen, transparentem Klappdeckel mit Tunnelfach.

1009910 orange

1009980 gelb



Nachfüllsets einzeln für Pflasterspender Erwachsene

1009916 Nachfüllset komplett, 115 Pflaster

1009911 Nachfüllset Strips ca. 7,2 × 1,9 cm, 30 Pflaster

1009912 Nachfüllset Strips ca. 7,2 × 2,5 cm, 30 Pflaster

1009913 Nachfüllset Fingerkuppenverbände, 25 Pflaster

1009914 Nachfüllset Fingerverbände ca. 12 × 2 cm, 20 Pflaster

1009917 Nachfüllset Fingergelenkverbände, 10 Pflaster

Detectable Pflaster

Geeignet für alle Tätigkeitsbereiche, in denen mit Nahrungsmitteln umgegangen wird. Schnell visuell erkennbar durch blaue Einfärbung, mit herkömmlichen Metalldetektoren einfach und zuverlässig auffindbar durch eingearbeiteten Metallstreifen. Hypoallergen und atmungsaktiv, besonders hautverträglich und zuverlässig klebend.



Pflasterspender – Detectable

Inhalt: 130 auffallend blaue detectable Wundpflaster in fünf verschiedenen Abmessungen und Zuschnitten (Strips in zwei Größen, Fingerverbände, Fingergelenk- und Fingerkuppenverbände), einzeln hygienisch eingesiegelt, sowie Miniblock Notfallversorgungsnachweis.

Ca. 160 × 122 × 57 mm, ABS-Kunststoff, leuchtgelb, inkl. Wandhalterung und Befestigungssatz.

1009981

Nachfüllsets detectable einzeln

Ohne Abbildung.

1009982 Nachfüllset detectable komplett, 5 Sets, 130 Pflaster

1009987 Nachfüllset detectable, 5 Sets à 10 Stück, 50 Pflaster

1009983 Nachfüllset detectable Strips ca. 7,2 × 2,0 cm, 40 Pflaster

1009984 Nachfüllset detectable Strips ca. 7,2 × 2,5 cm, 40 Pflaster

1009985 Nachfüllset detectable Fingerkuppenverbände, 20 Pflaster

1009986 Nachfüllset detectable Fingergelenkverbände, 20 Pflaster

1009988 Nachfüllset detectable Fingerverbände, 10 Pflaster

Detectable Pflaster

Ohne Abbildung. Wundschnellverband, gerollt. Blau mit eingearbeitetem Metallstreifen, zur teilweisen Entnahme und zum Abschneiden nach Bedarf.

1009090 ca. 1 m × 6 cm

1009091 ca. 1 m × 8 cm

1009998 ca. 5 m × 6 cm

1009990 ca. 5 m × 8 cm



Cederroth Wound Care Dispenser

Inhalt: 40 × Salvequick Wundreiniger, 4,5 m Cederroth Soft Foam Bandage, je 1 × Refill 6444, Refill 6036, Refill 6470, 1 Schlüssel.
Ca. 310 × 160 × 200 mm.

1009073



Cederroth Erste-Hilfe- und Burnstation

Erste-Hilfe-Station mit Zusatzausrüstung für Verbrennungen.
Inhalt u.a.: Cederroth 4-in-1 Blutstiller, Cederroth Burn Gel Dressing und Cederroth Burn Gel, Cederroth Soft Foam Dispenser einschl. Soft Foam Blue, Salvequick-Pflasterspender einschl. Blue Detectable Pflaster, Salvequick Wundreiniger, Beatmungsmaske.
Ca. 286 × 117 × 558 mm.

1012255



Cederroth Wound Care Dispenser Blue - Detectable

Inhalt: 40 × Salvequick Wundreiniger, 4,5 m Cederroth Soft Foam Bandage Blue, 2 × Refill 51030127, 1 × Refill 51030126, 1 Schlüssel.

Ca. 310 × 160 × 200 mm.

1009074



Salvequick-Sofortpflaster - Cederroth

Beim Herausziehen ist eine Wundpflasterhälfte klebefertig und muss sofort verwendet werden. Austausch und Nachfüllen nur mit Spezialschlüssel.

Spender 220 × 52 × 115 mm. Grundausstattung bestehend aus Refill 6444 und Refill 6036.

1009070 Spender gefüllt mit Grundausstattung, einschließlich Spezialschlüssel

1009075 Spender leer einschließlich Spezialschlüssel



Salvequick Pflasterspender Blue Detectable

Insbesondere für den Einsatz in der Lebensmittelbranche entwickelt. Die detektierbaren Pflaster werden von den meisten Metalldetektoren erkannt. Die blaue Farbe macht die Pflaster leicht sichtbar.

Wenn ein Pflaster aus dem Spender gezogen wird, liegt die eine Hälfte frei und das Pflaster ist einsatzbereit.

Inhalt: 2 x 35 Blue Detectable Wundpflaster, 1 x Schlüssel Spender 220 x 52 x 115 mm.

1009072

Refill 6796

Ohne Abbildung. 35 Stück Fingerverband Detectable 12,0 x 2,0 cm.

1009796

1009796V VPE 6 Stück

Refill 6735CAP

Ohne Abbildung. 35 sterile Wundpflasterstrips Detectable: 21 St. 7,2 x 1,9 cm + 14 St. 7,2 x 2,5 cm.

1009735

1009735V VPE 6 Stück

Refill 51030126

Ohne Abbildung. 30 Wundpflaster Detectable: 15 St. Strips 7,2 x 1,9 cm + 15 St. Fingerspitzenpflaster 6,6 x 3,9 cm.

1009736

1009736V VPE 6 Stück

Refill 6036

Ohne Abbildung. 45 Wundpflaster-Strips wasserfest: 27 St. 7,2 x 1,9 cm + 18 St. 7,2 x 2,5 cm.

1009036

1009036V VPE 6 Stück



Refill 6096

30 Stück Fingerverband wasserfest 12,0 x 2,0 cm.

1009296

1009296V VPE 6 Stück

Refill 6496

Ohne Abbildung. 30 Stück Fingerverband elastisch 12,0 x 2,0 cm

1009496

1009496V VPE 6 Stück

Refill 6454

Ohne Abbildung. 15 Fingerspitzenpflaster elastisch 8,7 x 5,8 cm.

1009454

1009454V VPE 6 Stück

Refill 6444

Ohne Abbildung. 40 Wundpflaster-Strips elastisch: 24 St. 7,2 x 1,9 cm + 16 St. 7,2 x 2,5 cm.

1009444

1009444V VPE 6 Stück

Refill 6943

Ohne Abbildung. 43 Wundpflasterstrips Vlies: 27 St. 7,2 x 1,9 cm + 16 St. 7,2 x 2,5 cm.

1009943

1009943V VPE 6 Stück

Refill 6470

Ohne Abbildung. 21 Wundpflasterabschnitte elastisch: 14 St. 8,0 x 3,0 cm + 7 St. 8,0 x 6,0 cm.

1009470

1009470V VPE 6 Stück



Hansaplast CLASSIC

Starres Wundpflaster, Viskosegewebe, luftdurchlässig.

1009227	1 m x 6 cm
1009228	1 m x 8 cm
1009230	5 m x 4 cm
1009231	5 m x 6 cm
1009232	5 m x 8 cm



Hansaplast ELASTIC

Querelastisches Wundpflaster aus Polyamidgewebe, luftdurchlässig.

1009239	1 m x 6 cm
1009242	5 m x 6 cm
1009243	5 m x 8 cm



Hansaplast Strips UNIVERSAL

Gebrauchsfertig, rundum klebend, schmutz- und wasserabweisend.

1009266	20 Stück in 4 Größen
1009270	100 Stück, 3,0 x 7,2 cm



Hansaplast EXTRA ROBUST Waterproof

Widerstandsfähiges, wasserdichtes Textil-Wundpflaster, sehr flexibel und atmungsaktiv, extra starke Klebekraft.

1009287	16 Strips, 2,6 x 7,6 cm
---------	-------------------------



Hansaplast SOFT

Elastisches Polyamidvlies, luftdurchlässig, anschmiegsam, hypoallergen.

1009283	5 m x 4 cm
1009284	5 m x 6 cm
1009285	5 m x 8 cm



SÖHNGEN®-Plast

Beiges, robustes Heftpflaster, längs und quer reißbar, besonders hohe Klebekraft, sehr zugfest, luftdurchlässig. 5-m-Spule mit Schutzring.

1009110 ca. 5 m × 1,25 cm

1009111 ca. 5 m × 2,50 cm



SÖHNGEN®-Silk

Heftpflaster aus weißem Taftgewebe, längs und quer reißbar, sehr hautverträglich, hoch zugfest, luftdurchlässig, schmerzlos zu entfernen, beschriftbar. 5-m-Spule mit Schutzring.

1009132 ca. 5 m × 1,25 cm

1009140 ca. 5 m × 2,50 cm



Leukoplast®

Heftpflaster mit besonders hoher Klebekraft, luftdurchlässig, wasserabweisend, zugfest, reißbar, beige. 5-m-Spule mit Schutzring, Anstaltspackung ca. 9,2 m ohne Schutzring.

1009201 ca. 5 m × 1,25 cm

1009202 ca. 5 m × 2,50 cm

1009311 ca. 9,2 m × 2,50 cm



Leukosilk®

Aus weißem Zellulose-Acetat, sehr hautverträglich, leicht reißbar, zugfest, hypoallergen, schmerzlos zu entfernen, leicht zu beschriften. 5-m-Spule mit Schutzring, Anstaltspackung ca. 9,2 m ohne Schutzring.

1009209 ca. 5 m × 1,25 cm

1009210 ca. 5 m × 2,50 cm

1009314 ca. 9,2 m × 2,50 cm



Leukofix®

Perforiertes, transparentes Heftpflaster, leicht reißbare Folie, luftdurchlässig, wasserfest, fest haftend, hypoallergen, schmerzlos zu entfernen. Zur Fixierung von Kanülen, Sonden, Kathetern. Ca. 5 m × 2,50 cm, Spule mit Schutzring.

1009216



Leukoflex®

Transparentes Heftpflaster aus dünner, dehnbarer Polyethylenfolie, wasserfest. Hypoallergen, schmerzlos zu entfernen, nach innen und außen dichte Verbandfixierung. Ca. 5 m × 2,50 cm, Spule mit Schutzring.

1009219



Blasenpflaster

1009365 Blasenpflaster Finger + Zehen, à 6 Stück

1009366 Blasenpflaster Ferse + Ballen, à 5 Stück



Sprühpflaster

Zum Aufsprühen auf die Haut.

1009263 Hansaplast 32,5 ml

1009573 Sprühpflaster 40 ml



Sterilverband

Zur sterilen Abdeckung von Wunden.

1009355 ca. 70 x 53 mm, 5 Stück

1009356 ca. 100 x 90 mm, 5 Stück

Leukosan Wundnahtstreifen

Ohne Abbildung. Zum atraumatischen Hautverschluss kleiner Wunden und Inzisionen sowie für den Einsatz auf dünner oder empfindlicher Haut und als Ergänzung zur Hautnaht. 3 Strips à 6 x 75mm.

1009221 einzeln



Silkofix Braunülen-Fixierpflaster

Gelocht und geschlitzt, gebrauchsfertig. Ca. 12 x 2,5 cm. VPE 10 Stück.

1009357



aluderm®-aluplast Injektionspflaster

aluderm® Wundkissen, aluminiumbedampft, keine allergischen Reaktionen. Elastisches Trägermaterial. 200 Stück à ca. 40 x 20 mm, in Faltschachtel.

1009360



Braunülenpflaster

50 Stück à ca. 80 x 60 mm. Steril, mit Kompresse.

1009420



Mullkompresse

Verbandmull DIN EN 14079, 100 % Baumwolle.

1005059	ca. 5 x 5 cm, unsteril, à 100 Stück
1005060	ca. 7,5 x 7,5 cm, unsteril, à 100 Stück
1005061	ca. 10 x 10 cm, unsteril, à 100 Stück
1005515	ca. 5 x 5 cm, steril, 8fach, 25 x 2 Stück
1005516	ca. 7,5 x 7,5 cm, steril, 8fach, 25 x 2 Stück
1005517	ca. 10 x 10 cm, steril, 8fach, 25 x 2 Stück



Verbandmull

20fdg., ca. 80 cm breit, 8-fach gelegt auf 10 cm Breite, gerollt, in Karton, Entnahme nach Bedarf.

1006004	ca. 5 m lang
1006005	ca. 10 m lang

Zellstoff-Tupfer

Ohne Abbildung. 2 Rollen à 500 Tupfer ca. 4 x 5 cm, hochgebleicht, mit Abreißperforation.

1005010	ca. 10 x 10 cm, steril, 8fach, 25 x 2 Stück
---------	---



Verbandmull Sprechstundenpackung

4-fach gelegt, gerollt, ca. 5 m im Standkarton, Entnahme nach Bedarf.

1006012	ca. 6 cm breit
1006013	ca. 8 cm breit
1006014	ca. 10 cm breit



Elast. Binde

Elastische Mullbinde, Kombination aus festen und elastischen Fasern, vereinigt die Eigenschaften einer Mullbinde mit den Vorzügen einer elastischen Fixierbinde mit starker Dehnfähigkeit. Passt sich allen Körperformen an, ist schnell und einfach anzulegen, insbesondere an Gelenken und konischen Körperteilen. Kein Abschnüren. Einzeln in Zellglas verpackt, Farbcode grün.

1004010	ca. 4 m (ged.) × 6 cm
1004011	ca. 4 m (ged.) × 8 cm
1004012	ca. 4 m (ged.) × 10 cm



Mullbinde

Zellwolle, 20-fdg., Kanten gewebt, einzeln in Zellglas verpackt, Farbcode orange.

1004001	ca. 4 m × 4 cm
1004002	ca. 4 m × 6 cm
1004003	ca. 4 m × 8 cm
1004004	ca. 4 m × 10 cm



Fixierbinde elastisch

Elast-Gewebe, rutschfest, griffig, 100 % dehnbar, Gelenke bleiben beweglich. Einzeln in Zellglas verpackt, Farbcode beige.

1004100	ca. 4 m (ged.) × 4 cm
1004101	ca. 4 m (ged.) × 6 cm
1004102	ca. 4 m (ged.) × 8 cm
1004103	ca. 4 m (ged.) × 10 cm



Universal-Binde

Feingewebe Polyamid/Baumwolle, dauerelastisch, ca. 50 % dehnbar, mittlere Kompression, stützt und entlastet. Einzeln in Zellglas verpackt, Farbcode lila.

1004115	ca. 5 m (ged.) × 6 cm
1004116	ca. 5 m (ged.) × 8 cm
1004117	ca. 5 m (ged.) × 10 cm



Dreiecktuch – V

Dreiecktuch nach DIN 13168, Größe ca. 96 x 96 x 136 cm. PP-Vlies, besonders weich, anschiemgsam, hautfreundlich. Hohe Reißfestigkeit. In Folienbeutel.

10 10004 reinweiß

10 10006 schwarz

Dreiecktuch Standard

Dreiecktuch nach DIN 13168, Größe ca. 96 x 96 x 136 cm. 100% Viskose, rohweiß, gesäumt, in Folienbeutel.

10 10001



Netzverband

Zellwolle, 20-fdg., Kanten gewebt, einzeln in Zellglas verpackt, Farbcode orange.

1006060 4 m-Packung, Gr. 3 Arm, Bein

1006061 4 m-Packung, Gr. 4 Kopf, Oberschenkel

1006070 25 m-Packung, Gr. 3 Arm, Bein

1006071 25 m-Packung, Gr. 4 Kopf, Oberschenkel

Grip Schlauchverband

Optimale Stützung bei maximaler Bewegungsfreiheit, gleichmäßiger, radialer Druck vermindert Venenausweitung. Für Kompressionsverbände an Extremitäten, stützt und wärmt geschwächte Muskeln und Gelenke, z. B. nach Gipsverbänden.

Dauerelastischer Trikotschlauch, weiß, Elastfaden eingewebt. Karton mit ca. 10 m, gerollt.

2005002 Hand/Arm/Bein, ca. 6,75 cm

2005003 großer Arm/großes Bein, ca. 7,50 cm

2005004 großes Bein/kleiner Oberschenkel, ca. 8,75 cm

2005005 großes Knie/Oberschenkel, ca. 10,00 cm



Spezial-Druckverbandpäckchen

Unkompliziert, gebrauchsfertig, bei Verletzungen mit strömender Blutung. Farbcode orange, EO-sterilisiert, einzeln verpackt.

1002001



Cederroth Soft Foam Bandage

Eignet sich als Pflaster und Verband. Der Verband passt zu allen Arten von kleineren Wunden. Kälte, Nässe oder Trockenheit können dem Verband nichts anhaben. Er sitzt fest, auch im Wasser. Die Soft Foam Bandage ist selbstklebend ohne Klebstoff und haftet deswegen nicht an Haut oder Haaren.

1009710 6 x 450 cm

1009711 6 x 200 cm

1009715 6 x 40 cm



Verbandtuch SO

PP-Vlies, Saugfähigkeit ca. 125 g/m². Entspricht den Mindestanforderungen nach DIN 13152. Einzeln steril verpackt.

1003009 ca. 60 x 80 cm

1003010 ca. 80 x 120 cm

1003011 ca. 40 x 60 cm



4-in-1 Wundverband

Steriler Universalverband mit 4 Funktionen: 1. Druckverband für starke Blutungen 2. Druckverband für äußerliche Wunden 3. Brandwundenverband durch die schonende Wundaufgabe der Kompresse 4. Vorübergehender Stützverband. Klare Farbbilder und Anleitungen direkt auf der Verpackung aufgedruckt.

1009323

1009324 mini

Burnshield Kits

Maximale Effizienz für Bereiche, in denen Verbrennungen eine wesentliche Gefahr darstellen. Mobil, professionell und umfangreich.



Hydrogel/Brandgel

Burnshield ist ein steriles Trauma-Hydrogel, das sich für leichtere Verbrennungen und Verbrühungen eignet. Mit seinem hohen Wasseranteil kühlt und beruhigt das Burnshield Hydrogel durch die Aufnahme und Ableitung der Hitze, was Hautschädigungen minimiert. Burnshield Gel ist ein weißes bis cremefarbenes Gel, das nach dem Auftragen klar wird. Dies ermöglicht die Überwachung des Wundverlaufs. Es haftet nicht an und verklebt nicht mit der Wunde. Es ist nicht toxisch, nicht reizend und auch für die Anwendung bei Kindern geeignet.

- 10 12 284 3,5 ml im Beutel
- 10 12 285 Sprühflasche 125 ml
- 10 12 286 Sprühflasche 75 ml
- 10 12 287 Spritzflasche 50 ml
- 10 12 288 Tube 25 ml

Burnshield Kompresse

In sterilem Burnshield Trauma-Hydrogel getränkte Schaumstoffkompressen im Folienbeutel. Burnshield eignet sich für leichtere Verbrennungen und Verbrühungen.

- 10 12 280 100 x 100 mm
- 10 12 281 200 x 200 mm
- 10 12 282 200 x 450 mm
- 10 12 283 600 x 400 mm

Burnshield Rescue Burn Kit

Inhalt: 8 x Burnshield Kompressen in verschiedenen Größen, 1 x Burnshield Hydrogel-Spray 125 ml, 2 x Elast.-Binde 4 m x 6 cm, 1 x SÖHNGEN® Silk 5 m x 1,25 cm, 1 x Cederroth Soft Foam Bandage Blue 40, 1 x Handschuhe 4er Set, 1 x Verbandkstenschere 14,5 cm, 1 x SIRIUS® Rettungsdecke klein 160 x 120 cm, 1 x Sicherheitsplombe.
Nylon-Tragetasche. Maße: 145 mm x 115 mm x 320 mm.

10 12 289

Burnshield Responder Kit

Inhalt: 13 x Burnshield Kompressen in verschiedenen Größen, Burnshield Binden in verschiedenen Größen, 3 x Burnshield Hydrogel-Spray 125 ml, 2 x Elast Binde 4 m x 8 cm, 1 x SÖHNGEN® Silk 5 m x 1,25 cm, 4 x Cederroth Soft Foam Bandage Blue 40, 2 x Handschuhe 4er Set, 1 x Verbandkastenschere 14,5 cm, 1 x SIRIUS® Rettungsdecke klein 160 x 120 cm, 1 x Einmalspritze 20ml, 1 x Sicherheitsplombe.
Nylontasche. Maße: 320 mm x 130 mm x 250 mm

10 12 290

Burnshield Emergency Kit

Inhalt: 7 x Burnshield Kompressen in verschiedenen Größen, 10 x Burnshield Burn Blott Sachet 3,5 ml, 1 x Burnshield Hydrogel-Spray 125 ml Spray, 1 x SÖHNGEN® Silk 5 m x 1,25 cm, 1 x Cederroth Soft Foam Bandage Blue 40, 1 x Sicherheitsplombe.
Nylontasche. Maße: 140 mm x 70 mm x 240 mm.

10 12 291



Erste Hilfe Galvo MT-CD

Für die Erstversorgung von oberflächlichen Verbrennungen und Verätzungen durch Säuren, Laugen, Dämpfe und heiße Flüssigkeiten. Soforthilfe bei Augenverletzungen.

Inhalt: aluderm® Verbandstoffe wie Kompressen, Verbandtücher, Quickverbände, Spezialverbände für Gesicht, Kopf, Hand, Arm und Bein, Augenkompresse sowie oculav NIT® Augenspülung, Augenklappen, Mineraltabletten, Natrontabletten, Trinkwasser, Trinkbecher, Trinkhalm, Atemspendegerät Air-Vita® Bi-Protect, SÖHNGEN®-Silk Heftpflaster, SIRIUS® Rettungsdecken, Kleiderschere, Instrumente.

Ca. 400 × 300 × 150 mm, ABS-Kunststoff, orange, inkl. Wandhalterung mit 90°-Stopp-Arretierung. Drehverschlüsse, transparente Abdeckplatten, Inneneinteilung verstellbar, Plombiervorrichtung.

0301 165



Erste Hilfe Brandverletzungen

Inhalt: u.a. aluderm® Kompressen, aluderm® Verbandtücher, aluderm® Quickverband groß, aluderm® Spezialverbände für Gesicht, Kopf, Hand, Arm und Bein, oculav NIT® Augenspülung, Kälte-Sofortkompressen, haltbares Trinkwasser zur Herstellung einer Elektrolytlösung, Infusions-Set, Injektions-Set, Kleiderschere, Rettungsdecken. Freiraum für Infusionslösungen und Replantatbeutel.

Ca. 400 × 300 × 150 mm, ABS-Kunststoff, orange, inkl. Wandhalterung mit 90°-Stopp-Arretierung. Transparente Abdeckplatten, Gummidichtung, Inneneinteilung verstellbar, Drehverschlüsse, Plombiervorrichtung, Sicherheitsplombe.

0301 166

Spezialzusammenstellung

für alle chemischen und galvanischen Betriebsbereiche.

AQUA NIT® / oculav NIT®

Druckspülflasche • entspricht DIN EN 15154-4 • einfache Handhabung auch durch Ungeübte • unmittelbar einsatzbereit • mit einer Hand anwendbar • dosierbarer Druckstrahl • glatte, gratfreie Düse • mit nach unten gehaltener Düse zu entleeren • dichter Sicherheitsverschluss • temperaturbeständig • keine Kontamination • keine Wartung, kein Wasserwechsel • 3 Jahre haltbar

**AQUA NIT® Augenspülung – Sterilwasser**

Für unfallgefährdete Arbeitsplätze in der Werkstatt, im Betrieb, auf Baustellen und im Labor, bei allen Schmutz-, Staub- und Über-Kopf-Arbeiten. Gebrauchsfertig. Ca. 250 ml Sterilwasser für die sofortige Augenspülung am Unfallort.

20 10090

**oculav NIT® Augenspülung – Sterillösung**

Gebrauchsfertig. Ca. 250 ml Sterillösung für eine sofortige Spülung der Augen, des Bindehautsackes sowie betroffener Haut am Unfallort. Pufferlösung, bindet und neutralisiert, insbesondere auch nach Verätzungen durch Säuren oder Laugen sowie durch Pfefferspray, CS-Kampfgas oder Tränengas.

20 10080

Flaschenhalterung

Ohne Abbildung. Passend für eine 250-ml-Flasche AQUA NIT® oder oculav NIT®.

20 10070

**AQUA NIT® Box/oculav NIT® Box**

Inhalt: 4 gebrauchsfertige Druckspülflaschen, Sofortset für Augenverletzungen mit DuOcul-Augenkompressen, Augenklappe, SÖHNGEN® Silk Pflasterstreifen, dermotekt® Komresse und Einmal-Schutzhandschuhen. Kunststoffbox ca. 260 × 160 × 80 mm, orange, inkl. Wandhalterung.

20 10009 AQUA NIT® Box

20 10004 oculav NIT® Box

**DUOFLAC Kombi-Set Augenspülstation**

Inhalt: 2 Kombi-Augenspülflaschen à ca. 800 ml Fassungsvermögen, lichtgeschützt untergebracht. Ca. 260 × 170 × 110 mm, ABS-Kunststoff, orange, inkl. Wandhalterung.

20 10014 Kombi-Set Augenspülstation QUICK-CD

20 10045 DUOFLAC Augenspülflasche

20 10046 Spritzvorrichtung für DUOFLAC Augenspülflasche



Cederroth Augen- und Wundreinigungsspray

Entfernt zuverlässig Fremdkörper wie Staub und Schmutz. Das Spray erzeugt einen weichen Sprühstrahl, Sprühen ist aus allen Winkeln und Richtungen möglich. Mehrfach verwendbar, steril bis zum letzten Tropfen. Passend für die Erste-Hilfe-Station.

Ohne Konservierungsmittel. Umweltfreundliches Treibgas.

Inhalt: 150 ml sterile Kochsalzlösung, 0,9 % NaCl.

10 13 000



Cederroth Augendusche Taschenformat

Die Flasche lässt sich leicht durch Abdrehen der Schutzkappe öffnen und ist sofort einsatzbereit. Die integrierte Augenschale hilft, das Auge beim Spülen offen zu halten, und sorgt für guten Durchfluss, ohne dabei Spüllösung zu verschwenden. Die Flasche ist so geformt, dass sie in die Tasche passt.

Inhalt: 1 Flasche à 235 ml, sterile, gepufferte Augenspüllösung.

20 10 050 Augendusche Taschenformat

20 10 054 Gürteltasche für Augendusche Taschenformat



Cederroth Augenspülstation

Die Produkte werden mittels durchsichtiger Abdeckungen vor Staub und Feuchtigkeit geschützt. Hinter einer Abdeckung mit einer Erste-Hilfe-Anleitung ist Platz für zusätzliche Produkte vorgesehen. Durch Drehen in beliebige Richtung lassen sich die Eye Wash-Flaschen sofort öffnen. Die Wundschnellverbände sind zur leichten Zugänglichkeit und diebstahlsicheren Lagerung in Spendern angeordnet.

Inhalt: 2 Flaschen à 500 ml, sterile, gepufferte Augenspüllösung, 1 x Salvequick wasserabweisende Pflaster (45er-Pack) Ref. 6036, 1 x Salvequick Textilpflaster (40er-Pack) Ref. 6444, Spezialschlüssel.

20 10 057



Cederroth Augenspülung

Durch Abdrehen der Staubkappe ist die Flasche leicht zu öffnen und einsatzbereit. Die integrierte Augenschale hilft dabei, das Auge beim Spülen offen zu halten, und stellt einen ergiebigen Sprühstrahl ohne Verschütten sicher.

Inhalt: 2 Flaschen à 500 ml, sterile, gepufferte Augenspüllösung.

20 10 051 Augenspülung 2 x 500 ml

20 10 053 Wandhalterung für Einzelflasche

20 10 058 Wandhalterung für 2 Einzelflaschen

20 10 059 Riemen für Wandhalterung





NOTFALLMEDIZIN





Unsere neuen Notfallrucksäcke und -taschen finden Sie in diesem Katalog auf Seite 160!



Füllung für Modul A + B

Ohne Abbildung.

Inhalt: Basisausstattung (A) für die Erstversorgung von Notfallpatienten am Notfallort, u. a. Absaugpumpe Res-Q-Vac, Absaugkatheter, Blutdruck- und Blutzuckermessgerät, aluderm® Verbandstoffe, Ampullenöffner, Kanülenbox Kontamed'chen, Atemschutzmasken FFP3, Ge- und Verbrauchsmaterialien sowie Diagnostik- und Infusionsmaterialien.

Zusatzausstattung für Erwachsene (B), beinhaltet u. a. Einmal-Beatmungsbeutel und Einmal-Atemmasken, Kaltlicht-Laryngoskop mit Spateln sowie andere Inhaltsteile.

Passend für Notfallkoffer EUROMED und CLINOMED. Optionale Sauerstoff-Ausstattung nur für Notfallkoffer CLINOMED passend.

01 01 211	Füllung Modul A + B
01 01 212	Füllung Modul A + B + O ₂ / 1 Liter
01 01 213	Füllung Modul A + B + O ₂ / 2 Liter

Füllung für Modul A + C

Ohne Abbildung.

Inhalt: Basisausstattung (A) für die Erstversorgung von Notfallpatienten am Notfallort, u. a. Absaugpumpe Res-Q-Vac, Absaugkatheter, Blutdruck- und Blutzuckermessgerät, aluderm® Verbandstoffe, Ampullenöffner, Kanülenbox Kontamed'chen, Atemschutzmasken FFP3, Ge- und Verbrauchsmaterialien sowie Diagnostik- und Infusionsmaterialien.

Zusatzausstattung für Kinder (C), beinhaltet u. a. Einmal-Beatmungsbeutel und Einmal-Atemmasken, Kaltlicht-Laryngoskop mit Spateln, Baby-Schleimabsauger sowie andere Inhaltsteile.

Passend für Notfallkoffer EUROMED und CLINOMED. Optionale Sauerstoff-Ausstattung nur für Notfallkoffer CLINOMED passend.

01 01 214	Füllung Modul A + C
01 01 215	Füllung Modul A + C + O ₂ / 1 Liter
01 01 216	Füllung Modul A + C + O ₂ / 2 Liter

Füllung für Modul A + B + C

Ohne Abbildung.

Inhalt: Basisausstattung (A) für die Erstversorgung von Notfallpatienten am Notfallort, u. a. Absaugpumpe Res-Q-Vac, Absaugkatheter, Blutdruck- und Blutzuckermessgerät, aluderm® Verbandstoffe, Ampullenöffner, Kanülenbox Kontamed'chen, Atemschutzmasken FFP3, Ge- und Verbrauchsmaterialien sowie Diagnostik- und Infusionsmaterialien.

Zusatzausstattung für Erwachsene (B) und Kinder (C), beinhaltet u. a. Einmal-Beatmungsbeutel und Einmal-Atemmasken, Kaltlicht-Laryngoskop mit Spateln, Baby-Schleimabsauger sowie andere Inhaltsteile.

Passend für Notfallkoffer CLINOMED. Optionale Sauerstoff-Ausstattung.

01 01 217	Füllung Modul A + B + C
01 01 218	Füllung Modul A + B + C + O ₂ / 1 Liter



Notfallkoffer Arzt & Praxis

Für niedergelassene Ärzte aus verschiedenen Fachdisziplinen. Notfallmedizinische Grundausrüstung zur Einleitung der lebensrettenden Sofortmaßnahmen. Durch genügend Freiraum für Medikamente und zusätzliche Eigenbestückungen entsteht der individuelle Notfallkoffer. Inhalt, auszugsweise:

Beatmung: Einmal-Beatmungsbeutel, Sauerstoff-Reservoir, Klarsicht-Beatmungsmaske.

Sauerstoff: Sauerstoff-Gerät 1 Liter, Sauerstoff-Verbindungsschlauch, Druckminderer regulierbar, Sauerstoff-Atemmaske, Sauerstoff-Brille.

Absaugung: Sekret-Handabsaugpumpe, Absaugkatheter, Guedel-Tubus-Set, Beißschutz-Mundkeil.

Injektion/Infusion: Kanülensammler Kontamed'chen, Mundschutz, Handschuhe, Venenstauer, Vasofix-Braunülen, Infusionsgerät, Spritzen, Kanülen.

Diagnostik: Diagnostik-Kleinleuchte, Reflexhammer.

Wundversorgung: aluderm®-Kompressen, aluderm®-aluplast Wundpflaster, Pflaster, Mullkompressen, SIRIUS® Rettungsdecke, Wund- und Hautdesinfektion, SÖHNGEN®-Silk Heftpflaster.

Ca. 400 × 300 × 150 mm, ABS-Kunststoff, orange, inkl. Wandhalterung mit 90°-Stopp-Arretierung. Gummidichtung, feste Inneneinteilung, eine Kofferhälfte mit transparenter Abdeckplatte, Halterung für O₂-Flasche, Drehverschlüsse, Plombiervorrichtung, Sicherheitsplombe. Beschriftung NOTFALL Arzt & Praxis sowie entsprechende Fachdisziplin (z.B. Internist, HNO).

01 20 007	Arzt & Praxis
01 20 001	Arzt & Praxis – Pädiatrie
01 20 002	Arzt & Praxis – Internist
01 20 003	Arzt & Praxis – Gynäkologie
01 20 004	Arzt & Praxis – HNO
01 20 005	Arzt & Praxis – Dermatologie
01 20 006	Arzt & Praxis – Augenarzt
01 20 008	Arzt & Praxis – Zahnarzt
01 20 009	Arzt & Praxis – Arbeitsmedizin



Erste-Hilfe-Koffer Arzt & Praxis PLUS

Zur Praxisausstattung für niedergelassene Ärzte aller Fachdisziplinen – zusätzlich mit einer notfallmedizinischen Grundausrüstung.

Vor dem Hintergrund verschiedener Anforderungen ist es sinnvoll, einen Koffer verfügbar zu haben, der sowohl ausreichend Erste-Hilfe-Material als auch eine notfallmedizinische Grundausrüstung beinhaltet und an einer zentralen, leicht zugänglichen Stelle in der Praxis verfügbar ist. Einsatzbereitschaft und gute Erreichbarkeit für alle Mitarbeiter sollten gewährleistet sein.

Der Erste-Hilfe-Koffer Arzt & Praxis PLUS kombiniert die Anforderungen der Arbeitsstättenregel ASR A4.3 mit einer notfallmedizinischen Grundausrüstung und fügt diese zu einer sinnvollen Einheit zusammen.

Inhalt: SÖHNGEN® Füllung Norm nach DIN 13157 mit Markenverbandstoffen wie aluderm® und aluderm®-aluplast plus eine notfallmedizinische Grundausrüstung.

Ca. 400 × 300 × 150 mm, ABS-Kunststoff, weiß, inkl. Wandhalterung mit 90°-Stopp-Arretierung. Gummidichtung, Inneneinteilung verstellbar, eine Kofferhälfte mit transparenter Abdeckplatte, Halterung für O₂-Flasche, Drehverschlüsse, Plombiervorrichtung, Sicherheitsplombe.

01 20 301



Notfallkoffer Baby Kinder

Inhalt: Notfallmedizinische Ausstattung – Beatmung, Sauerstoff, Absaugung, Diagnostik, Injektion, Infusion, Verbandmittel.

Ca. 400 × 300 × 150 mm, Gewicht ca. 6,5 kg. ABS-Kunststoff, orange, inkl. Wandhalterung mit 90°-Stopp-Arretierung. Transparente Abdeckplatten, Gummidichtung, Inneneinteilung verstellbar, Drehverschlüsse, Plombiervorrichtung, Sicherheitsplombe.

01 01 008



REAMED Transporttasche

Inhalt: Beatmungsbeutel, drei Klarsicht-Beatmungsmasken, Beißkeil, drei Guedeltuben, Absaugpumpe Res-Q-Vac, Absaugkatheter, zwei SIRIUS® Rettungsdecken, Baldur-Silberwindel.

Tasche ca. 410 × 320 × 160 mm, Nylongewebe, orange, alle Seiten gepolstert. Reißverschluss über drei Seiten, Deckel ganz aufklappbar. Zwei Tragegriffe, zusätzlich ein Schultertragegurt. Außentasche mit Reißverschluss. Vier robuste Standfüße.

01 02 009

01 02 010 leer



Abnabelungsbestecke RTW

Erstversorgung von Mutter und Kind bei Notgeburten.

Inhalt: Nabelschnurschere, Nabelklemmen, Nabelbinden, Baby-Windeln, Baldur-Silberwindeln, Vorlagen, Kompressen, Heftpflaster, Baby-Schleimabsauger.

ABS-Kunststoff, orange, inkl. Wandhalterung mit 90°-Stopp-Arretierung. Transparente Abdeckplatten, Gummidichtung, Inneneinteilung verstellbar, Drehverschlüsse, Plombiervorrichtung, Sicherheitsplombe.

01 06 050 QUICK-CD, ca. 260 × 170 × 110 mm

01 06 024 SN-CD, ca. 310 × 210 × 130 mm

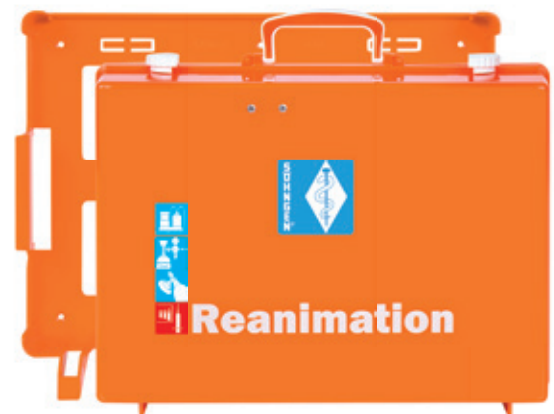

Reanimationskoffer MT-CD

Inhalt: Beatmungsbeutel, drei Klarsicht-Beatmungsmasken, drei Guedeltuben, Beißkeil, Sauerstoffgerät 1 Liter mit regulierbarem Druckminderer, Sekret-Handabsaugpumpe, Varioflex-Ampullenschiene für 24 Ampullen sowie Zubehör für Sauerstoffbehandlung.

Ca. 400 × 300 × 150 mm, Gewicht ca. 7,5 kg. Behälter ABS-Kunststoff, orange, Wandhalterung mit 90°-Stopp-Arretierung. Mit montierter O₂-Halterung und Steckhalterungen für Zubehör.

01 02 021

Pleura- und Thoraxdrainage-Set

Ohne Abbildung. Komplett-Set nach Matthys.

01 06 155

Koniotomie-Besteck

Ohne Abbildung.

01 06 028



Einmal-Beatmungsbeutel

Gebrauchsfertiges Einweg-Beatmungsset in versiegelter Tragetasche. Drei unterschiedliche Beatmungsvolumen lieferbar: Erwachsene, Kinder, Babys. Set jeweils bestehend aus Beatmungsbeutel, latexfrei, Atemmaske, Sauerstoff-Reservoirbeutel und Sauerstoff-Verbindungsschlauch ca. 3 m.

01 02 060 Erwachsene, ca. 1.500 ml, Atemmaske Gr. 5

01 02 061 Kinder, ca. 550 ml, Atemmaske, Gr. 3

01 02 062 Babys, ca. 280 ml, Atemmaske, Gr. 1



Einmal-Anästhesiemaske

Transparentes Gehäuse, PVC- und phthalatfrei, mit Farbcodierung. Sichere Verbindung zwischen Maske und verwendetem Beatmungssystem. Die ISO 22 mm Konnektion entspricht der ISO 5356. Anatomische Form, ermöglicht eine optimale Passform für verschiedene Gesichtsförmigkeiten und -größen.

01 02 075 Größe 0, Neugeborene, blaue Abdichtung

01 02 076 Größe 1, Babies, graue Abdichtung

01 02 077 Größe 2, Kinder, weiße Abdichtung

01 02 078 Größe 3, Erwachsene klein, gelbe Abdichtung

01 02 079 Größe 4, Erwachsene, grüne Abdichtung

01 02 080 Größe 5, Erwachsene groß, orangene Abdichtung



PEEP-Ventil-Adapter

01 02 071

PEEP-Ventil

Ohne Abbildung. 0–20 cm.

01 02 070



Guard-Bakterienfilter

Für Beatmungsbeutel und andere Beatmungsgeräte, vermeidet Kreuzinfektion, Bakterien-Viren-Propagierung in Beatmungsleitungen und Rückkontamination des Patienten. Transparenter Kunststoff, Luer-Ansatz.

01 02 050 Bakterienfilter Clear Guard, Erwachsene

01 02 056 Bakterienfilter Hydro Guard, hydrophob

01 02 057 Bakterienfilter Clear Guard, Kinder

01 02 058 Bakterienfilter Clear Guard, Baby

Bakterienfilter Kinder

Ohne Abbildung. Für Beatmungsbeutel- und Geräte.

01 02 091



Sauerstoff-Atemmaske

Weicher, transparenter Kunststoff, Nasenpartie anformbar, mit Kopfhaltband und Zuleitungsschlauch ca. 210 cm.

01 09 012 mit Sparbeutel/O₂-Reservoir

01 09 015 Erwachsene

01 09 016 Kinder

Respi-Check mit Atmungsindikator

Ohne Abbildung. Sauerstoff-Inhalationsmaske mit Atmungskontrolle zur Überwachung der Atemfrequenz bei der Sauerstoff-Therapie. Der Atmungsindikator zeigt die Atemfrequenz des Patienten, seine Eigenatmung oder einen Atemstillstand direkt an. Respi-Check funktioniert in allen Positionen und ist sofort nach Anlegen der Maske ablesbar. Erwachsenengröße, Kunststoff, weich, transparent, Nasenpartie anformbar, komplett mit Atmungsindikator, Kopfhaltband und Zuleitungsschlauch ca. 210 cm.

01 09 014



Sauerstoff-Atemmaske Vernebler-Set

Weicher, transparenter Kunststoff, Nasenpartie anformbar, mit Kopfhaltband. Sauerstoff-Atemmaske mit Medikamentenvernebler und Graduierung, Zuleitungsschlauch ca. 210 cm.

01 09 022 Erwachsene

01 09 023 Kinder

Respi Check Sauerstoffmaske

Ohne Abbildung.

01 09 019



Sauerstoff-Katheter

Ohne Abbildung. Mit Abdichtkompresse, steril.

01 09 001 mit Konusansatz

01 09 011 mit Trichteransatz



Sauerstoff-Brille

Mit Abdichtkompresse und Anschlusschlauch.

01 09 010

Sauerstoff-Nasenbrille für Erwachsene

Ohne Abbildung. Ca. 180 cm Schlauch, gerade.

01 09 030

Sauerstoff-Verbindungsschlauch

Ohne Abbildung. Ca. 210 cm. Mit verstärktem Trichteransatz.

01 09 014



Guedel-Mundtuben

Weich, flexibel, mit Beißschutz.

01 05 029 Gr. 000

01 05 030 Gr. 00

01 05 031 Gr. 0

01 05 032 Gr. 1

01 05 033 Gr. 2

01 05 034 Gr. 3

01 05 035 Gr. 4

01 05 036 Gr. 5



Einmal-Guedeltuben

Medizinischer Kunststoff, halbtransparent, latexfrei, farbcodiert, einzeln klinisch rein verpackt.

01 05 221 hellgrün, Gr. 000

01 05 222 blau, Gr. 00

01 05 223 grau, Gr. 0

01 05 224 braun, Gr. 1

01 05 230 weiß, Gr. 1,5

01 05 225 grün, Gr. 2

01 05 226 gelb, Gr. 3

01 05 227 rot, Gr. 4

01 05 228 lila, Gr. 5



Beißschutz-Mundkeil

Ca. 85 × 25 × 20 mm, Kunststoff, leicht elastisch.

01 05 251



Einmal-Laryngoskopspatel

Stabiler ABS-Kunststoff, glatte, gerundete Oberfläche, sehr gute Lichtleitfähigkeit, passend für Kaltlicht-Laryngoskop-Griff Metall.

01 06 115 Macintosh Gr. 2

01 06 116 Macintosh Gr. 3

01 06 117 Macintosh Gr. 4

01 06 118 Miller Gr. 0

01 06 119 Miller Gr. 1



Warmlicht-Laryngoskop Metall

Optische Glasfaser-Leitung für punktgenaues, gebündeltes Licht, größtmögliche Ausleuchtung. Robuster Metall-Batteriegriff, Leuchtspatel aus hochwertigem rostfreiem Stahl.

01 06 140 Batteriegriff Metall Warmlicht

01 06 141 Leuchtspatel Metall Warmlicht, Macintosh Gr. 0

01 06 142 Leuchtspatel Metall Warmlicht, Macintosh Gr. 1

01 06 143 Leuchtspatel Metall Warmlicht, Macintosh Gr. 2

01 06 144 Leuchtspatel Metall Warmlicht, Macintosh Gr. 3

01 06 145 Leuchtspatel Metall Warmlicht, Macintosh Gr. 4

01 06 147 Leuchtspatel Metall Warmlicht, Miller Gr. 0

01 06 148 Leuchtspatel Metall Warmlicht, Miller Gr. 1

01 06 149 Leuchtspatel Metall Warmlicht, Miller Gr. 2

01 06 151 Leuchtspatel Metall Warmlicht, Miller Gr. 4



Kaltlicht-Laryngoskop Metall

Optische Glasfaser-Leitung für punktgenaues, gebündeltes Licht, größtmögliche Ausleuchtung. Leuchtspatel aus hochwertigem rostfreiem Stahl.

01 06 130 Batteriegriff Metall Kaltlicht

01 06 106 Leuchtspatel Metall Kaltlicht, Macintosh Gr. 1

01 06 107 Leuchtspatel Metall Kaltlicht, Macintosh Gr. 2

01 06 108 Leuchtspatel Metall Kaltlicht, Macintosh Gr. 3

01 06 109 Leuchtspatel Metall Kaltlicht, Macintosh Gr. 4

01 06 112 Leuchtspatel Metall Kaltlicht, Macintosh Gr. 5

01 06 113 Leuchtspatel Metall Kaltlicht, Miller Gr. 0



Intubationsbesteck RTW

Inhalt: Kaltlicht-Laryngoskop Metall bestehend aus Batteriegriff, drei Leuchtspateln Macintosh klein, mittel, groß, Leuchtspatel Miller, Verbandschere, Magill-Zange, Peanklemme, Einführungsmandrin, Endotrachealtuben, Wendltuben, Guedeltuben, Blockerspritze, Beißkeil, Heftpflaster.

Ca. 310 × 210 × 130 mm, ABS-Kunststoff, orange, inkl. Wandhalterung mit 90°-Stopp-Arretierung. Transparente Abdeckplatten, Gummidichtung, Inneneinteilung verstellbar, Drehverschlüsse, Plombiervorrichtung, Sicherheitsplombe. Vorgeformte Schaumblöcke zur Aufnahme und Lagerung der Instrumente.

01 06 001



Larynx-Tubus LTS-D

01 05 022	Larynx-Tubus LTS-D Gr. 3 gelb
01 05 023	Larynx-Tubus LTS-D Gr. 4 rot
01 05 024	Larynx-Tubus LTS-D Gr. 5 violett
01 05 041	Larynx-Tubus LTS-D Gr. 1 für Babys weiß
01 05 025	Larynx-Tubus LTS-D Gr. 2 grün
01 05 043	Larynx-Tubus LTS-D Gr. 2,5 für Kinder orange

Super-Safety-Clear

Ohne Abbildung. Glasklare Endotrachealtuben aus Rüsichelit, mit Kontrollmarkierungen für korrekte Tubuslage, Niederdruck-Cuff, Kontrollballon, Konnektor, steril.

01 05 150	5,0 mm, VPE 10 Stück
01 05 151	5,5 mm, VPE 10 Stück
01 05 152	6,0 mm, VPE 10 Stück
01 05 153	6,5 mm, VPE 10 Stück
01 05 154	7,0 mm, VPE 10 Stück
01 05 155	7,5 mm, VPE 10 Stück
01 05 156	8,0 mm, VPE 10 Stück
01 05 157	8,5 mm, VPE 10 Stück
01 05 158	9,0 mm, VPE 10 Stück
01 05 159	9,5 mm, VPE 10 Stück
01 05 160	10,0 mm, VPE 10 Stück



Kinder-Trachealtubus

Aus Rüsichelit, ohne Ballon, schwarze Spitze, graduiert, mit Konnektor, steril.

01 05 170	2,5 mm, VPE 10 Stück
01 05 171	3,0 mm, VPE 10 Stück
01 05 172	3,5 mm, VPE 10 Stück
01 05 173	4,0 mm, VPE 10 Stück
01 05 174	4,5 mm, VPE 10 Stück
01 05 175	5,0 mm, VPE 10 Stück

TuBo-Clip Fixierband für Endotrachealtuben

Ohne Abbildung.

01 06 507	VPE 10 Stück
-----------	--------------

Thomas-Endotrachealtubenhalter

Ohne Abbildung.

01 06 502	Erwachsene
01 06 504	Thomas-Endotrachealtubenhalter Kinder



Nasopharyngealtubus Wendl

Ohne Abbildung. Aus Wirupren®, mit beweglicher Scheibe, latexfrei, steril.

01 05 300	CH 20, 4,5 mm, VPE 5 Stück
01 05 301	CH 22, 5,0 mm, VPE 5 Stück
01 05 302	CH 24, 5,5 mm, VPE 5 Stück
01 05 303	CH 26, 6,0 mm, VPE 5 Stück
01 05 304	CH 28, 6,5 mm, VPE 5 Stück
01 05 305	CH 30, 7,0 mm, VPE 5 Stück
01 05 321	CH 32, 7,5 mm, VPE 5 Stück
01 05 322	CH 34, 8,0 mm, VPE 5 Stück



Gänsegurgel

170 mm, flexibel, PE, mit Winkel.

01 02 065

Larynxmaske

01 05 001 Larynxmaske Gr. 5

01 05 004 Larynxmaske Gr. 4

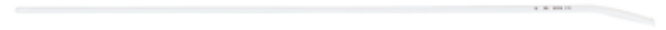

Einführungsmandrin

Aus Rüsichelit, flexibel, für Trachealtuben.

01 05 125 2,0 mm, VPE 10 Stück

01 05 126 4,3 mm, VPE 10 Stück

01 05 127 5,6 mm, VPE 10 Stück



Flexislip Einführungsmandrin

Biegsamer Metallmandrin mit Kunststoffummantelung, gleitfähiger SafetySilk Oberfläche, gewundenem Griff (Reservelänge). Für Trachealtuben, abgerundet, weiche Spitze, latexfrei, steril.

01 05 119 4,0 mm

01 05 120 5,0 mm



Mandrin Hudson Soft-Tip

Weicher Intubationsmandrin mit Schaumstoffspitze, klebefreier Oberfläche und vorgeformtem Griff. Kern aus Aluminium, beschichtet mit transparentem, wärmeempfindlichem Kunststoff. Latexfrei, steril.

01 05 130 Gr. 6

01 05 131 Gr. 10

01 05 133 Gr. 14

SEG Schnelleinsatz-Boxen – Kompakt-Einheit für Großschadensereignisse

Robuste Aluminiumboxen, nach Funktionsbereich gefüllt mit Erste-Hilfe-Material und notfallmedizinischer Ausrüstung zur umfassenden Erstversorgung einer größeren Anzahl von Verletzten und Notfallpatienten vor Ort.

Die komplette SEG-Einheit von SÖHNGEN® setzt sich zusammen aus sechs sehr stabilen Zarges-Aluminiumboxen. Durch ihre einheitlichen Abmessungen von jeweils ca. 600 x 400 x 410 mm, je zwei Tragegriffe und je vier robusten Stapelrücken sind die Einsatzboxen einfach und übersichtlich lager- und transportfähig.

Jede dieser Alu-Einsatzboxen hat ihren eigenen festgelegten Funktionsbereich mit einem darauf abgestimmten Inhalt. In jeder SEG-Box ist am Deckelinneren ein kunststofflaminiertes Inhaltsverzeichnis angebracht, das auch einem Einsatz unter erschwerten Bedingungen wie Schmutz oder Nässe standhält. In den Boxen Verbandmaterial, Beatmung und Kreislauf sind die Inhaltsteile in verschiedenfarbigen Modultaschen aus beschichtetem Nylongewebe (abwaschbar, pflegeleicht) untergebracht.

Die gepolsterten Modultaschen haben jeweils zwei Tragegriffe, innen Steckschlaufen sowie einen doppelläufigen Reißverschluss über drei Seiten, der von beiden Richtungen zu öffnen ist. Die Modultaschen passen exakt in die Aluminiumbehälter, können leicht herausgenommen werden und ermöglichen es mehreren Einsatzkräften, an verschiedenen Stellen gleichzeitig eine größere Anzahl von Notfallpatienten zu versorgen.



SEG E-Box – Beatmung

Ohne Abbildung. Zwei Modultaschen BEATMUNG mit unterschiedlichem Inhalt, eine Tasche gefüllt mit Beatmungszubehör, eine Tasche mit großem Intubationsbesteck. Zusätzlich Beatmungsbeutel, Absaugpumpen.

0101711



SEG E-Box – Verbandmaterial

Zwei Modultaschen Verbandmaterial mit identischem Inhalt, besonders hochwertige Marken-Verbandstoffe, sterile Verbandstoffe bei unbeschädigter Verpackung 20 Jahre haltbar ab Herstellungsdatum.

0101710



SEG E-Box – Kreislauf

Zwei orangefarbene Modultaschen KREISLAUF mit identischem Infusionszubehör. Ausreichend Platz für 20 Flaschen Infusionslösung (apothekenpflichtig) ist vorhanden.

0101712

SEG E-Box – Verbrennungen

Ohne Abbildung. Enthält ein umfangreiches Sortiment aluminiumbedampfter aluderm®-Verbandstoffe, SIRIUS® Rettungsdecken sowie steriles Wasser.

0101713

**SEG E-Box – Pflegematerial**

Enthält Pflegematerial, Desinfektionsmittel, Einweg-Schutzbekleidung.

0101714

**SEG E-Box – Pro Patient**

Enthält 48 standardisierte, einzeln in PE-Beutel verpackte Versorgungssets Pro Patient sowie dazu 48 Sets Anhängerkarten für Verletzte.

0101721

**Versorgungsset DIN 13156**

Die Norm DIN 13156 beschreibt ein Set zur Ein-Personen-Versorgung im Katastrophenfall. In einem PE-Beutel ist Material bevorratet, das die Eigenversorgung oder die Erstversorgung anderer Verletzter ermöglicht.

Inhalt: verschiedene Vasofix-Braunülen, ein Intrafix® Primeline Infusionsgerät, zwei aluderm® Verbandpäckchen mittel, vier aluderm® Kompressen ca. 10 x 10 cm, Braunülenpflaster, ein SÖHNGEN® Plast Heftpflaster ca. 5 m x 2,5 cm, vier Alkoholtupfer, eine Fixierbinde ca. 4 m x 8 cm, ein Handschuhset à 4 Stück, einen Einhand-Venenstauer, einen KONTAMED'chen Kanülensammler, eine SIRIUS® Rettungsdecke sowie eine Anhängerkarte für Verletzte.

0101722

**Versorgungsset Pro Patient – einzeln**

Standardisiertes Versorgungsset, wie in der SEG E-Box – Pro Patient enthalten.

Inhalt: jeweils ein Einhand-Venenstauer, ein Intrafix® Primeline Infusionsgerät, verschiedene Vasofix-Braunülen, Braunülenpflaster, ein Sicherheitsbehälter KONTAMED'chen, aluderm® Kompressen, Alkoholtupfer und aluderm® Verbandpäckchen, eine Fixierbinde, eine SIRIUS® Rettungsdecke sowie ein Set Einmal-Schutzhandschuhe.

0101720

Sauerstoff-Flaschen

Mit dem Druckminderer über Handanschlussystem ohne Werkzeuge zu verbinden. Befüllt mit medizinischem Sauerstoff, TÜV-abgenommen, Fülldruck 200 bar, Prüfdruck 300 bar. Flaschenmantel außen weiß lackiert, Innenflächen sandgestrahlt, korrosionsgeschützt. Flaschenventil 19.8 DIN 477, verchromt, sandgestrahlt, Plastikrad. 10-Liter-Flasche mit Standfuß.

01 08 013	1 Liter
01 08 014	2 Liter
01 08 015	5 Liter
01 08 016	10 Liter



Druckminderer

Druckminderer mit stufenweise einstellbarem Flow 0–25 l/min. Flaschenanschluss links, 360° drehbares Manometer, 360° schwenkbare Ausgangsstülpe. 10 Jahre wartungsfrei.

01 08 070



Flaschen-Spannschellen

Je zwei Metallspannringe, innen Gummipolster, mit Spannschraube.

01 10 005	für O ₂ -Flasche 2 Liter
01 10 008	für O ₂ -Flasche 5 und 10 Liter

PAX Sauerstoffflaschenhalterung

Ohne Abbildung. Farbe: grau. Abmessungen: 280 × 140 × 10 mm.

04 06 618	passend für 0,8 l
04 06 617	passend für 2 l



Sauerstoff-Gerät regulierbar

Bestehend aus Sauerstoff-Flasche mit 1 Liter oder 2 Liter Rauminhalt, regulierbarem Druckminderer, Atemmaske mit Sparbeutel und Sauerstoff-Verbindungsschlauch.

Tasche ca. 410 × 320 × 160 mm, Nylongewebe, orange, alle Seiten gepolstert. Reißverschluss über drei Seiten, Deckel ganz aufklappbar. Zwei Tragegriffe, zusätzlich ein Schultertragegurt. Außentasche mit Reißverschluss. Vier robuste Standfüße.

01 08 021	Sauerstoff-Gerät 1 Liter
01 08 023	Sauerstoff-Gerät 2 Liter



SÖHNGEN® Ampullenetui

Beschichtetes Nylongewebe in rot, mit umlaufendem Reißverschluss, ermöglicht die Aufnahme von 55 bzw. 78 Ampullen in verschiedenen handelsüblichen Größen, ohne Füllung, individuell bestückbar.

01 01 077 klein, ca. 310 × 320 × 30 mm

01 01 084 groß, ca. 310 × 470 × 30 mm



Varioflex-Ampullenschienen

Übersichtliche Aufnahme von Ampullen aller gebräuchlichen Ampullengrößen mit schneller und sicherer Medikamenten-Zuordnung, jederzeit rascher, gezielter Zugriff. Für Rettungsdienste und notfallmedizinische Einrichtungen, zur Ausstattung von Notfallkoffern, Schubladen, Schränken. Winkelschienen mit einzelnen elastischen Ampullenlagern in blau, rot, gelb, grün, weiß und schwarz.

01 01 024 einreihig, ca. 262 mm, 12 Ampullenlager

01 01 027 einreihig, ca. 350 mm, 16 Ampullenlager

01 01 031 einreihig, ca. 1.050 mm, 48 Ampullenlager

01 01 080 doppelreihig, ca. 132 mm, 12 Ampullenlager

01 01 081 doppelreihig, ca. 262 mm, 24 Ampullenlager

01 01 083 doppelreihig, ca. 350 mm, 32 Ampullenlager

01 01 082 doppelreihig, ca. 1.050 mm, 96 Ampullenlager



Varioflex-Ampulldespot SAN

Eine Kofferschale ist ausgestattet mit einer Varioflex-Ampullenschiene für die Aufnahme von insgesamt 24 Ampullen, die zweite Kofferschale mit zwei Varioflex-Ampullenschienen für insgesamt 48 Ampullen. Beide Kofferschalen mit transparenten Abdeckplatten. Aufnahmekapazität insgesamt 72 Ampullen.

Ca. 310 × 210 × 130 mm, ABS-Kunststoff, orange. Wandhalterung mit 90°-Stopp-Arretierung. Transparente Abdeckplatten, Gummidichtung, Inneneinteilung verstellbar, Drehverschlüsse, PlombierVorrichtung, Sicherheitsplombe.

01 01 068



Sekret-Absaugpumpe Accu-Vacu

Stationär und mobil einsetzbar und für die Ausstattung von NAW und RTW geeignet. Das Gerät wird über einen Akku betrieben, der an 12 V oder 220 V jederzeit aufgeladen werden kann. Die Betriebsdauer beträgt ca. 45 min, danach ist eine Wiederaufladung erforderlich. Absaugleistung 0–800 mbar, stufenlos regulierbar. Accu-Vacu ist auch bei Neugeborenen einsetzbar.

Ca. 340 × 240 × 110 mm, einschließlich Tragetasche und Absaugflaschenhalterung. Robustes Kunststoffgehäuse aus ABS/Antischockmaterial, mit Tragegriff. LED-Anzeigenkontrolle. Mit Ladegerät und Ladekabel, Absaugpumpe, Absaugflasche 1.000 ml und Absaugschlauch.

01 04 015



Absauggerät Jet Compact 300D

Zur Entfernung von Flüssigkeiten aus den Atemwegen und dem Atemunterstützungssystem sowie von Infektionsmaterial aus Wunden. Betrieb über Netzkabel oder Batterien möglich.

Ca. 245 × 185 × 70 mm, Gewicht 1,60 kg. Vakuumbereich von 50 bis 550 mmHg, Durchfluss (freier Durchfluss) 32 l/min, Elektrischer Anschluss und Batterie, Fassungsvermögen des Behälters 300 ml, Länge des Patientenschlauchs 1 m.

01 04 046



Sekret-Handabsaugpumpe

Manuell betriebene Ballpumpe, kompressibler Gummibalg mit Ventil und transparentem Auffangbehälter aus Kunststoff. Unkompliziert, leicht, wirkungsvoll. Zur Freilegung der oberen Atemwege, insbesondere für die Anwendung bei Kleinkindern geeignet.

01 04 006



Baby-Schleimabsauger

Insbesondere für die Anwendung bei Neugeborenen geeignet. Die Saugleistung wird durch Ansaugen über den Mund des Helfers gesteuert. Behältnis ca. 24 ml, einzeln steril verpackt.

01 04 007



Hand-Absaugpumpe

Manuelle Hand-Absaugpumpe mit Pistolengriff und Überlauf-sicherung. Energieunabhängig und wartungsfrei.

Ca. 180 × 180 × 70 mm, Gewicht ca. 275 g. Absauggefäß 300 ml. Mit PVC-Absaugschläuchen in Größe S und L.

01 04 038



Absaugkatheter

Kunststoff, Zentralöffnung, seitliche Augen, Trichter farbige, steril.

01 05 141 CH 08, blau, gerade

01 05 142 CH 10, schwarz, gerade

01 05 143 CH 12, weiß, gerade

01 05 144 CH 14, grün, gerade

01 05 145 CH 16, orange, gerade

01 05 146 CH 18, rot, gerollt

01 05 147 CH 20, gelb, gerollt

Absaugkatheter

Ohne Abbildung. Kunststoff, Zentralöffnung, seitliche Augen, farbige codierte Trichter, distal offen, 2 seitliche Augen, Länge: 50 cm, steril.

01 05 139 Absaugkatheter CH 12 weiß gerollt

01 05 140 Absaugkatheter CH 18 rot gerollt



Absaugkatheter für Kleinkinder

Rüschelit, gerade, Zentralöffnung, Auge seitlich, Trichter farbige, steril.

01 05 210 Ø 2,0 mm, grün



Konusverbinder

Ø 7–10 mm, zur Mitte ansteigend.

01 04 011



Absaugunterbrecher Fingertip

Kunststoff, Konusansatz, Unterbrecheröffnung, Fingermulde, Verschlussstopfen.

01 05 149



KOBLER
FIRE



NO ONE IS GIVING



RETTUNG & IMMOBILISATION

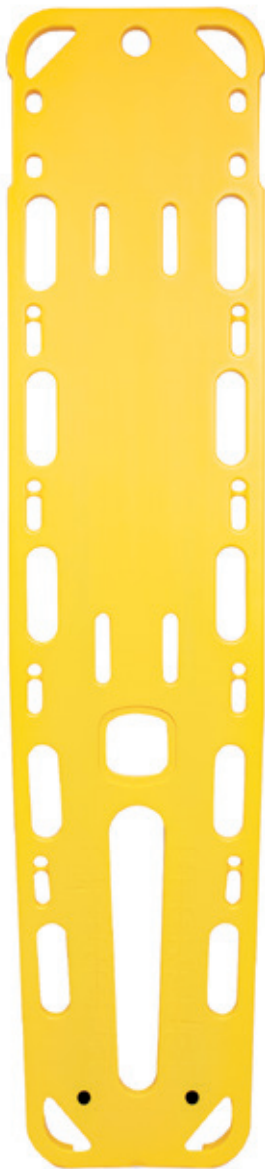

Spine-Board B-BAK PIN

Die große Anzahl von Griffen, ihre Positionierung und ihre Formgebung erleichtern das Greifen des Spine-Boards auch unter schwierigen Bedingungen. Glatte und zusammengefügte Oberflächen ermöglichen eine effektive Entkeimung. Oberfläche resistent gegen Körperflüssigkeiten, Öle und Fette.

Abmessungen 1.840 × 405 × 45 mm, Gewicht 6 kg. Material PE, Anzahl der Griffen 14, Anzahl der Stifte 8, Tragfähigkeit 454 kg.

06 01 231

Spine-Board B-BAK PIN MAX

Das B-BAK PIN MAX ist zum Anheben und Ruhigstellen von Patienten mit vermuteten Wirbelsäulenverletzungen bestimmt. Ein unverzichtbares Gerät für die Wirbelsäulenimmobilisierung vor dem Krankenhausaufenthalt. Es kann 454 kg bei einem Gewicht von nur 6 kg heben. Röntgenstrahlendurchlässig. Länge: 1.840 mm, Breite: 405 mm, Dicke: 45 mm. Griffen: 14, Material: PE

06 01 232



Spine-Board Tango

Kombiniertes Spine-Board für Erwachsene und Kinder in einer platzsparenden Lösung.

Abmessungen Tango 1.830 × 445 × 55 mm, Abmessungen Baby Go 1190 × 320 × 45 mm. Gesamtgewicht Spine-Board 11 kg.

Tragfähigkeit Tango 150 kg, Tragfähigkeit Baby Go 30 kg. Anzahl der Griffen Tango: 14, Anzahl der Griffen Baby Go: 10. Material Polyethylen.

06 01 230



Patientengurt zweiteilig

Hilfsmittel, mit dem ein Rückhaltegrad erreicht wird, der bei produktgerechter Anwendung einen sicheren Transport des Patienten ermöglicht. Nylonhaken für maximale Sicherheit, geeignet für selbstladende Krankentragen, Korbtragen und Spine Boards.

Länge min. 700 mm, max 1.500 mm, Breite 50 mm, Gewicht 130 ± 10 g. Material Nylon, Kunststoffhaken.

0601212

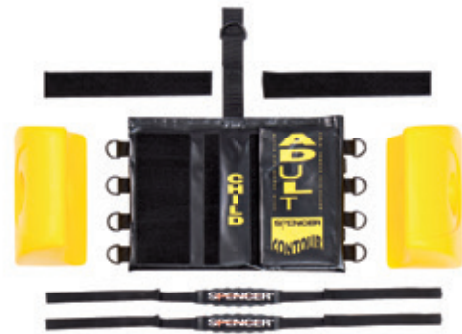

Universal-Kopffixierset Contour

Öffnung für Kontrolle der Ohren, weiche Kopfstützenkissen für mehr Komfort, breite Gurtbereiche ermöglichen eine einfache Fixierung, verstellbare Kinn- und Stirnriemen mit griffigen Gummeinsätzen zur Optimierung der Immobilisierung, glatte Oberflächen, die leicht zu desinfizieren sind, herausnehmbare gepolsterte Mittelzone für optimierte Anwendung bei Erwachsenen oder Kindern.

Abmessungen Kopfkissen 235 × 130 × 160 mm, Abmessungen Basis 390 × 260 × 15 mm, Gewicht der Kopfstütze 1,5 ± 0,1 kg, Material PU, Nylon, PVC.

0601209



Fixiergurtsystem für Spine-Board

Gurtsystem für Spine-Board, äußerst widerstandsfähiges und robustes System mit Gurtverschlüssen zur Beschleunigung der Rettungsmaßnahmen und verschiebbaren transversalen Bändern für größere Vielseitigkeit. Material Polypropylen/Nylon, Gewicht 600 ± 20 g. Mittlere Riemenlänge 1.230 mm, minimale Breite 720 mm, maximale Breite 1.350 mm. Anzahl der Gurte: 10.

0601207

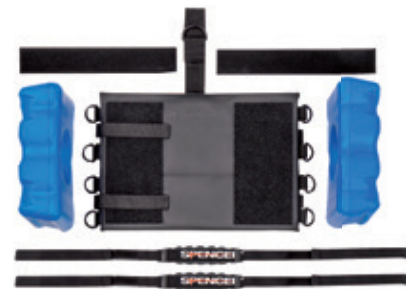

Kopf-Fixierset für Spine-Board

Breite Gurfflächen erleichtern die Positionierung des Kopfblocks, verstellbare Frontal- und Kinngurte mit weichen und hochadhäsiven Polstern, Kissen aus nicht saugfähigem Material für eine einfache Reinigung, große Löcher für die Kontrolle der Ohren.

Abmessungen Basis 365 × 260 × 20 mm, Abmessungen je Kissen 255 × 85 × 160 mm, Gewicht ca. 1,46 kg. Material PE, PVC, Nylon, röntgenfähig.

0601208

Kopf-Fixierset für Spine-Board Tango Fix

TANGO FIX umfasst eine pädiatrische und eine erwachsene Kopffixierung (beide einstellbar) in einem einzigen Gerät. Kompatibel mit Wirbelsäulenbrettern und Schaufeltragen. Größe: 380 × 265 × 180 mm, Abmessungen der pädiatrischen Kopfkissen: 190 × 70 × 120 mm, Material: PE, Nylon, TPU.

0601220



Schaufeltrage PICK UP

Äußerst leichte und widerstandsfähige Struktur, Vielseitigkeit durch flexible Längeneinstellung, zusammenklappbar für platzsparende Lagerung. Glatte, leicht zu reinigende Oberflächen, zahlreiche Griffe erleichtern den Transport. Gurte mit Transporttasche. Länge 1.660–2.050 mm, Breite 440 mm, Dicke gefaltet 70 mm, Dicke geöffnet 60 mm. Material Aluminium, Gewicht 7,6 ± 0,4 kg, Tragfähigkeit 170 kg.

06 01 235

Kopf-Fixierset für Schaufeltrage

Ohne Abbildung. Abmessungen 200 × 190 × 20 mm, Farbe gelb/schwarz.

06 01 120

Befestigung PICK UP

Ohne Abbildung.

06 01 236 Vertikale Befestigung PICK UP

06 01 237 Horizontale Befestigung PICK UP



Schienenset Blue Splint

5-teiliges Schienenset, Neoprene mit Tasche.

06 04 120



PneuPlast – Aufblasbare Kammerschienen

Zur Anwendung bei Erwachsenen. Kräftige, doublierte Kunststoff-Spezialfolie, transparent, strapazierfähig, temperaturbeständig. Textilreißverschluss mit großer Kunststoffzahnung. Luftkammer über ein Ventil zu bedienen. Keine Nervenschädigungen oder Durchblutungsstörungen. Röntgenfähig.

06 04 005 Schiene für ganzen Arm, einzeln

06 04 006 Schiene für ganzes Bein, einzeln

06 04 004 3-teiliger Schienensatz inkl. Tasche

06 04 010 5-teiliger Schienensatz inkl. Tasche

06 04 007 Tragetasche



QuickFix Alu-Polsterschiene

Gepolsterte Notfallschiene für stabilisierende Maßnahmen bei Extremitätenverletzungen, als Notfallhalskrause u.a.m.. Kann den verletzten Gliedmaßen einfach anmodelliert und mit Binden oder Heftpflaster fixiert werden. Bleibt in der angepassten Form steif und stabil. Schiene aus Aluminium, weiches Polster aus Schaumstoff. Wiederverwendbar, röntgenfähig, wasserfest.

10 11 071 klein

10 11 072 mittel

10 11 073 groß

10 11 074 Satz, 4-teilig



Laerdal Stifneck® Select™

Einstellbarer HWS-Immobilisationskragen bei Verdacht auf Wirbelsäulenverletzung. Latexfrei, röntgenstrahlendurchlässig, für CT und MRT geeignet.

Einteilige Kragenkonstruktion mit eingestanzten Anwendungshinweisen, Größen leicht ablesbar. Symmetrische Einstellung durch Führungsnuten und sichere Verriegelung, die eingestellte Größe wird beibehalten. Übergroße Trachealöffnung, einfacher Zugang für Pulskontrolle und Luftwegemanagement. Große Rückenöffnung für einfache Palpation der Halswirbelsäule, gewährleistet den Abfluss von Flüssigkeiten und bietet gute Nackenansicht. Hoher Tragekomfort, sichergestellte Luftzirkulation.

06 03 069 Paediatric, drei Größen einstellbar

06 03 070 Erwachsene, vier Größen einstellbar

HWS-Bereitschaftstasche

Ohne Abbildung. Leer, zur Aufnahme von bis zu 20 Halskragen.

06 03 077



Ambu® Perfit® ACE™

Einstellbarer HWS-Immobilisationskragen bei Verdacht auf Wirbelsäulenverletzung. Röntgenstrahlendurchlässig, für CT und MRT geeignet. 4-in-1 Modell, einstellbar von Größe „Neckless“ bis „Tall“ in einer Cervicalstütze. Variables Kinnstück mit vier Grobeinstellungen. Die 16-fache Rasterung für Feineinstellung gewährleistet ein sensibles Einstellen und damit mehr Tragekomfort und Sicherheit.

Mehrmalige Anwendung möglich, lässt sich leicht reinigen. Die flache Bauweise ermöglicht platzsparende Lagerung und Transport.

06 03 080



Rettungssitz KOMBI

Schultertragegurte mit verschiebbaren Polstern. Ein Schultertragegurt ist über eine stabile Klettverbindung auf unterschiedliche Körpergrößen der Transporthelfer einstellbar. Leicht zu reinigen.

Schultertragegurte aus hochfestem Polyester-Gurtband, weiß, ca. 10 cm breit. Sitzfläche, Rückenhaltgurte und Schulterpolster aus orangefarbenem Polyester-Hochfestgewebe, oberflächenversiegelt, abwaschbar.

06 01 102



Erste Hilfe Evakuierung

Inhalt: SÖHNGEN® Rettungssitz KOMBI.

Ca. 310 × 210 × 130 mm, ABS-Kunststoff, leuchtgelb, inkl. Wandhalterung mit 90°-Stopp-Arretierung.

06 01 108 mit 1 Rettungssitz

06 01 109 mit 2 Rettungssitzen



Wasserrettungsgurt DOLPHIN

Geradlinige Auftriebsunterstützung für Opfer bei Wasserrettungseinsätzen. Indem sie den Bauch des bewusstlosen Opfers umschließt, ermöglicht sie ihm, in Rückenlage zu schweben. Der segmentierte Körper erleichtert das Greifen und ermöglicht es, diesen besser um den Körper des Opfers zu wickeln.

Abmessungen des Hauptkörpers 1.200 × 175 × 85 ± 10 mm, Länge des Zugbandes 2.200 mm, Breite der Gurte 30 mm/50 mm. Gewicht 2,1 ± 0,1 kg. Schultergurt Material PE esp, Nylon. Mindestauftriebskraft 100 N.

06 01 240



Fahr- und Tragestuhl KOMBI

Universell einsetzbare Kombination aus Fahr-/Tragestuhl und Krankentrage. Sehr einfache Handhabung, in wenigen Sekunden einsatzbereit, für einen Sitzend- oder Liegendtransport von Patienten gleichermaßen geeignet. Kompletts zusammenlegbar, benötigt wenig Stauraum. Zusammengelegt ca. 1.000 × 550 × 150 mm, in der Anwendung als Fahr-/Tragestuhl ca. 1.350 × 550 × 500 mm, in der Anwendung als Krankentrage ca. 1.950 × 550 × 120 mm. Gewicht ca. 12 kg, bis ca. 150 kg belastbar. Rahmen aus gehärtetem Aluminium, vier klappbare Griffe, je nach Anwendung als Tragegriffe oder Standbeine nutzbar, zwei einklappbare Laufrollen, alle Gelenkverbindungen verriegelbar. Drei Patientensicherungsgurte im Brust-, Oberschenkel- und Fußbereich. Sitz und Rücken aus hochwertigem Vinlex, durch Reißverschlüsse einfache Demontage zur Reinigung und Pflege.

6001 075

Fahr- und Tragestuhl Pro Skid-E

Skid - E ist ein Evakuierungsstuhl, der dank seiner Kufen ideal für den Treppenabstieg ist. 4 Räder ermöglichen eine leichte Steuerung und Lenkung auf ebenen Flächen. Die Kufen ermöglichen eine einfache Handhabung und gute Kontrolle beim Heruntersteigen von Treppen. Schwenkbare Vorderräder mit Bremse. Leicht zu desinfizierende PVC-Platten.

Maße: 1.580 × 900 × 530 mm, Dicke gefaltet 355 mm. Gewicht 12 ± 0,3 kg, Tragfähigkeit 150 kg. Material Al, PVC, PE, PU. Vorderräder ø 100 mm, Hinterräder ø 200 mm.

6001 078 Fahr- und Tragestuhl

6001 079 Sicherheitsgurte für Knöchel

6001 090 Wandhalterung Pro Skid-E

6001 091 Transporttasche Pro Skid-E



Krankentrage N – 1 × klappbar

Nach DIN 13024.

Ca. 2.302 × 556 × 137 mm (Faltmaß ca. 1.920 × 150 × 145 mm). Nahtlose Aluminium-Vierkantprofile, hochbelastbar, verriegelbare Stahlgelenke, Tragegriffe einschiebbar. Patienten-Sicherungsgurte mit Schnellverschlüssen. Bezug wahlweise aus beschichtetem Chemiefasergewebe, desinfizierbar, pflegeleicht, verrottungsbeständig oder aus monofilem Polyethylengewebe, desinfizierbar, atmungsaktiv, verrottungsbeständig. Tragenbezug jeweils mit Kopfkissentasche.

06 01 002	Bezug monofiles Gewebe, 4 Gleitfüße
06 01 070	Bezug monofiles Gewebe, 2 Gleit- und 2 Rollenfüße
06 01 071	Bezug monofiles Gewebe, 4 Rollenfüße
06 01 004	Bezug Chemiefasergewebe, 4 Gleitfüße
06 01 074	Bezug Chemiefasergewebe, 2 Gleit- und 2 Rollenfüße
06 01 075	Bezug Chemiefasergewebe, 4 Rollenfüße

Krankentrage K – 2 × klappbar

Ohne Abbildung. Nach DIN 13024.

Ca. 2.302 × 556 × 137 mm (Faltmaß ca. 1.040 × 130 × 180 mm). Sonstige Eigenschaften wie Krankentrage N – 1 × klappbar.

06 01 003	Bezug monofiles Gewebe, 4 Gleitfüße
06 01 072	Bezug monofiles Gewebe, 2 Gleit- und 2 Rollenfüße
06 01 073	Bezug monofiles Gewebe, 4 Rollenfüße
06 01 005	Bezug Chemiefasergewebe, 4 Gleitfüße
06 01 076	Bezug Chemiefasergewebe, 2 Gleit- und 2 Rollenfüße
06 01 077	Bezug Chemiefasergewebe, 4 Rollenfüße



Transporttaschen für Krankentragen

Aufbewahrungs- und Transporttasche aus beschichtetem Nylongewebe, orange, mit Reißverschluss und Tragegriffen. Leicht, robust, strapazierfähig, pflegeleicht.

06 02 001	für Krankentrage N 1 × klappbar, ca. 199 × 30 cm
06 02 004	für Krankentrage K 2 × klappbar, ca. 110 × 30 cm



Rettungstrage TOTAL

Rettungstrage, die eingesetzt wird, wenn die baulichen Gegebenheiten des Einsatzbereichs eine besonders kompakte Ausrüstung und die Fixierung am Patienten erfordern. „TOTAL“ kann auch mit Hilfe von Hebeseystemen angehoben werden, die am Boden befestigt sind, und zwar mit Hilfe des speziellen Gurtsystems.

Abmessungen der Krankentrage 2430 × 920 × 3 ± 10 mm, Abmessungen der Tasche ø 380 × 950 ± 10 mm. Gewicht der Krankentrage 6 ± 0,5 kg, Gewicht komplettes System 10 ± 1 kg. Tragfähigkeit 200 kg, Material der Krankentrage Polyethylen.

Gurte zum Schleppen und Heben, ein System von Gurten für den Zusammenbau der Trage und anschließendes Zusammenlegen vor dem Wiedereinsetzen in die Tasche, Aluminiumhaken für das Anheben, Transporttasche aus Ripstop-Nylon, Hebegerüst aus Nylon.

06 03 058



Fahrgestell für Krankentragen – starr

Sehr solide und stabil verarbeitet, bequeme Handhabung, leicht zu bewegen, mit richtiger Arbeitshöhe für Patientenbetreuung und Versorgung, für Krankentragen aller Typen geeignet.

Fahrbereit ca. 1.060 × 570 × 700 mm. Nahtloses Stahlrohr, elektrostatisch weiß pulverbeschichtet. Vier stabile Auflagebügel, vier Wandabweisrollen Ø ca. 100 mm. Vier kugelgelagerte, gummi-bereifte Lenkrollen Ø ca. 200 mm, davon zwei Lenkrollen über Kreuz mit feststellbarer Doppelstopp-Vorrichtung.

0601015



SÖHNGEN® Abstellbock FastRack für Krankentragen

Passend für Krankentragen nach DIN 13024.

Einfacher, selbsterklärender Aufbau, in zwei Minuten einsatzbereit, von einer Person leicht zu transportieren und aufzubauen. Kann bei Bedarf durch vier hochklappbare Stabilisatoren zusätzlich verstärkt werden.

Gebrauchsfertig ca. 1.610 × 680 mm, 760 mm hoch, zusammengefaltet ca. 80 mm hoch. Gewicht ca. 17 kg inkl. Ablage.

0601300



Fahrgestell für Krankentragen – klappbar

Das klappbare Fahrgestell für Krankentragen ist nach dem gleichen System wie das starre Modell gearbeitet. Es hat die gleiche Bauart und Verarbeitung. Material und Stabilität sind identisch.

Fahrgestell mit unkompliziertem Klappmechanismus, einfaches Öffnen oder Schließen durch leichtgängige Hebelverschlüsse. Zusammenklappbar auf ca. 1.060 × 230 × 700 mm. Ausführung nach DIN 13046.

0601017



Rescue blanket DIN EN 1865

Ca. 2.000 × 700 mm, aktuelle Ausführung nach DIN EN 1865, aufwendig verarbeitet, an den Längsseiten je drei Tragegriffe, mit Kunststoffschlauch verstärkt. Polyester-Hochfestgewebe, orange, oberflächenversiegelt, Flächengewicht ca. 650 g/m², LKW-Planenqualität, temperaturbeständig, reißfest, schwer entflammbar, schmutzabweisend, pflegeleicht.

06 01 065



Rescue blanket Execution DIN 13040:1989

Besonders aufwendig verarbeitet, Tragegriffe mit Kunststoffschlauch verstärkt und mit Gurtband durchgehend über die ganze Länge und Breite des Rettungstuches vernäht. Längsseiten mit je drei Tragegriffen, an Kopf- und Fußende je ein Tragegriff.

Ca. 2.000 × 700 mm. Polyester-Hochfestgewebe, oberflächenversiegelt, Farbe orange, Flächengewicht ca. 650 g/m², LKW-Planenqualität, temperaturbeständig, reißfest, schwer entflammbar, schmutzabweisend, pflegeleicht.

06 01 067



SÖHNGEN® Rescue blanket XXL

Universell einsetzbar, zum Retten von Personen mit hohem Körpergewicht und großem Körperumfang, für extreme Belastungen auch in schwer zugänglichem Gelände. Optimierte Größe, ein Durchhängen des Patienten wird minimiert. Sehr aufwendig verarbeitet, Tragegriffe mit Kunststoffschlauch verstärkt, mit Gurtband durchgehend über die ganze Länge und Breite vernäht. Insgesamt 14 Tragegriffe für optimales Handling, Längsseiten mit je fünf Tragegriffen, Kopf- und Fußende mit je zwei Griffen.

Ca. 2.000 × 1.000 mm, belastbar bis ca. 300 kg (Prüfung analog DIN EN 1865). Polyester-Hochfestgewebe, orange, oberflächenversiegelt, temperaturbeständig, reißfest, schwer entflammbar, schmutzabweisend, pflegeleicht.

06 01 098



Rescue blanket Execution Standard

An jeder Längsseite drei Tragegriffe, mit Kunststoffschlauch verstärkt, sowie Hohlsaum zum Durchschieben einer Tragestange. Auch mit Fußtasche lieferbar.

Ca. 2.000 × 700 mm. Polyester-Hochfestgewebe, oberflächenversiegelt, Farbe orange, Flächengewicht ca. 650 g/m², LKW-Planenqualität, temperaturbeständig, reißfest, schwer entflammbar, schmutzabweisend, pflegeleicht.

06 01 068 ohne Fußtasche

06 01 069 mit Fußtasche



Carrying bag for rescue blankets

06 01 128

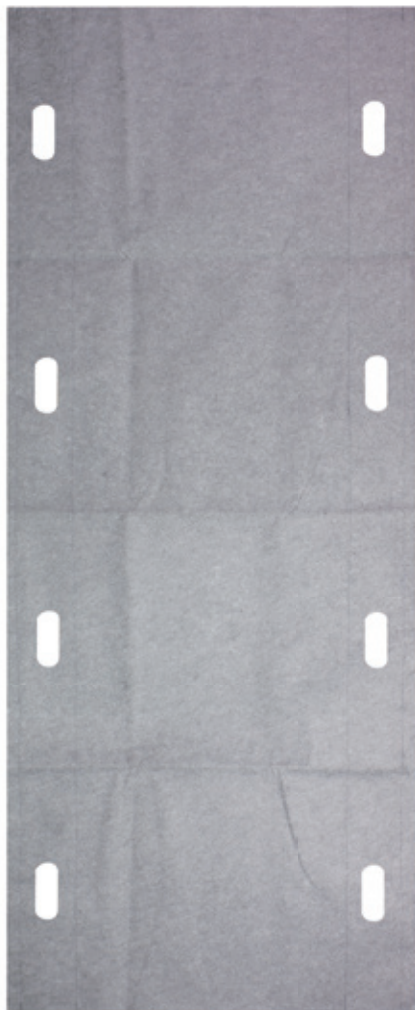

Einmal-Umbettungs-Tragetuch

Einwegbegleitunterlage, für Patienten bis ca. 150 kg Körpergewicht geeignet.

Ca. 2.200 × 900 mm, aus Qualitäts-PP-Vliesstoff, dunkelgrau, einseitig PE-beschichtet, flüssigkeitsdicht. Doppellagig verarbeitet, sehr robust und stabil, beide Längsseiten mit Gurtband verstärkt und mit je vier Griffaussparungen versehen, eingearbeitete Hohlsäume für die Aufnahme von Trageholmen oder Seilen.

0601 130



Rescuestuch WOW

Zum Bewegen und Transportieren eines Patienten in liegender oder sitzender Position. Hergestellt aus flammhemmenden Materialien. Leichte Desinfizierung dank nicht saugfähigem Gewebe. Verstärkte Nylonnähte für hohe Festigkeit und Langlebigkeit.

Maße: Länge 2560 ± 10 mm, Breite des oberen Teils 960 ± 5 mm, Breite des unteren Teils 700 ± 5 mm. Riemen-Breite 50 mm, Länge der oberen Griffe 160 mm, Länge der unteren Griffe 260 mm. Tragfähigkeit 150 kg, Gewicht 4,7 ± 0,2 kg. Material Nylon, PVC, Aluminium.

0603 059



Schleifkorbtrage Shell

In der Schleifkorbtrage liegt der Verletzte sicher und stabil, ein Abseilen des Patienten kann auch dann erfolgen, wenn eine sichernde Begleitung unter bestimmten Umständen nicht möglich ist.

Maße: Länge 2.150 ± 10 mm, Breite 650 ± 10 mm, Höhe 200 ± 10 mm. Anzahl der Griffe: 12. Material PE, PP, Al. Gewicht (ohne Zubehör) $12,5 \pm 0,5$ kg, Tragfähigkeit 280 kg.

06 01 250



Abseilsystem Shell

Abseilspinne für Schleifkorbtrage Shell. Gurte aus Nylongewebe, selbst sichernde Karabiner, längenverstellbare Gurte für schnelles Anlegen. Maximale Last 450 kg.

06 01 251

Gurte für Schleifkorbtrage Shell

2 Gurte.

06 01 252



Vakuummatratze nach DIN 1865

Zur Immobilisation von Traumpatienten. Das Vakuum-System ermöglicht verschiedene Immobilisations-Stufen. Material PVC und Nylon, leicht zu reinigen. 8 Griffe. Liegefläche ca. 2.060 × 800 mm. Ca. 7,8 kg.

06 03 055



Vacuumpumpe QMX 120

Passend für Vakuummatratze und Schienenset Blue Splint. Die Aluminiumkammer macht das Gerät robust und leicht. Größe: 500 × 140 × 80 mm.

06 03 056



Doppelhub-Kolbenluftpumpe

Doppelte Leistung, halber Zeitaufwand: Doppelhub-Kolbenluftpumpe zum Evakuieren der Luft aus Vakuumtragen und Vakuumschienen. Funktion umkehrbar, auch zum Belüften oder Aufblasen geeignet. Leistung ca. 2.000 cm³, Druck bis 1 bar. Standfeste Pumpe mit Fußbügel, Handgriff, Verbindungsschlauch und verschiedenen Adaptern.

06 03 050





HYGIENE & INFektionSSCHUTZ



Desinfektionsmittel-Spender

Passend für alle marktüblichen 500 ml-Flaschen, inkl. Wandhalterung.

10 05 250 Desinfektionsmittel-Spender + Dosierpumpe

10 12 152 Desinfektionsmittel-Spender

10 12 030 Dosierpumpe



CleanSafe touchless

Berührungsloser Desinfektionsmittel-Spender für ein Höchstmaß an Hygiene und Komfort bei der Händedesinfektion. Ausschließlich für den Einsatz mit dem Hände-Desinfektionsgel Sterillium® Gel pure geeignet. Dosierspender mit Infrarot-Sensor, Batterie-Statusanzeige, flexibler Hubeinstellung und integriertem Schloss mit Schlüssel, inkl. Befestigungsmaterial. Ca. 29 × 18,8 × 10,1 cm.

10 12 157



Desinfektionsmittel-Spender

Mit Armhebel. Aus ABS-Kunststoff, manuell, inkl. Tropfschale, weiß. Für 500 ml- und 1.000 ml-Flaschen.

10 05 251



Sterillium® Gel pure

Hände-Desinfektionsgel in praktischer Überkopfflasche mit vormontierter Einweg-Dosierpumpe (1,1 ml Hub) und Rücksaugeffekt zur tropfenfreien Entnahme des Desinfektionsmittels.

Sterillium® Gel pure ist ein gebrauchsfertiges alkoholisches Einreibepreparat, das sofort und unabhängig von Wasser und Waschbecken eingesetzt werden kann. Die qualitativ hochwertigen Inhaltsstoffe des Gels sorgen für eine sichere und hautfreundliche Desinfektion.

Für CleanSafe touchless. 1.000 ml.

10 12 158



Sterillium®

- 10 12 131 Kittelflasche, 100 ml
- 10 12 132 Flasche, 1.000 ml
- 10 12 029 Dosierpumpe für 1.000-ml-Flasche



Sterillium® Virugard

- 10 12 150 Flasche, 100 ml
- 10 12 204 Flasche, 500 ml
- 10 12 206 Flasche, 1.000 ml

Achtung

Biozide sicher verwenden! Vor Gebrauch stets Kennzeichnung und Produktinformation lesen.



desmanol® care

- 10 12 160 Kittelflasche, 100 ml
- 10 12 161 Flasche, 500 ml



Antibakterielles Hydro-Gel

Hydro-alkoholisches Gel zur Handdesinfektion ohne Wasser, ohne Abspülen, ohne Handtuch. Antibakteriell wirksam. Kittelflasche, ca. 75 ml.

- 10 12 083



Kodan® Tinktur forte

Jodfrei, farblos. Pumpflasche, 250 ml

10 12 055



Handreinigungstücher

Handreinigungstücher mit 70 % Alkohol, 600 Stück.

1009322



Tupferspender

Pads einzeln abreibar, getrnkt mit 70 % Isopropyl-Alkohol, Spender schliet hermetisch, komplett verschweit und sterilisiert. 80 x 50 x 50 mm, Spender à 150 Tupfer.

10 12 003



Alcohol-Swabs

Gebrauchsfertige Alkoholtupfer. Synthetik-Vlies, satt getrnkt mit 70 % Isopropyl-Alkohol. Karton, 100 Pads, einzeln eingeschweit.

10 12 004



Sterillium® Tissue

Hnde- und Haut-Desinfektionstcher, einzeln eingeschweit. 10 Tcher.

10 12 139

Feuchttcherset

Ohne Abbildung. Zur Reinigung unverletzter Haut, à 10 Stck.

10 12 003



SÖHNGEN® SafePoint

Kompakt, übersichtlich und griffbereit für einen effektiven Infektionsschutz.
 Inhalt: 1.000 ml Sterillium® Händedesinfektion in Spender-Pumpflasche, 50 Stück Einmal-Mundschutzmasken nach DIN EN 14683, 100 Stück Vinyl Schutzhandschuhe groß, leicht gepudert.
 Ca. 40 x 28 cm, 10 cm tief, Metallplatte mit Halterungen.

1005270

Achtung

Biozide sicher verwenden! Vor Gebrauch stets Kennzeichnung und Produktinformation lesen.



SÖHNGEN® Hygiene-Granulat

Absorbiert flüssige Ausscheidungen wie Urin, Erbrochenes, Blut usw. und stoppt Gerüche. Einfach aufstreuen, aufsaugen lassen und aufkehren. Kompostierbar und umweltfreundlich in der Entsorgung.
 Ca. 1.000 ml.

1012087



Salvequick-Wundreinigungstücher

40 Feuchttücher à 40 x 40 mm, einzeln eingeseigelt. Spenderbox 155 x 70 x 70 mm.

1009301



Salvequick-Wundreinigungstücher

Praktische, benutzerfreundliche Alternative zu Watte und Wundreinigungslösung. Reinigungsflüssigkeit sterile, physiologische Kochsalzlösung. 20 Tücher.

1009321



Cutasept® F

Jodfrei, farblos.

10 12 129 Pumpflasche, 50 ml

10 12 130 Pumpflasche, 250 ml



octenisept®

Antiseptikum. Wunddesinfektion, jod- und alkoholfrei, farblos. Pumpflasche, 50 ml.

10 12 070



Hansaplast® Wundspray

Antiseptikum. Wunddesinfektion, alkoholfrei, farblos. Pumpflasche, 50 ml.

10 12 090



Vliestücher

Ca. 200 x 300 mm, universell verwendbar, leicht, stabil, atmungsaktiv. Umweltfreundlich, recyclingfähig.

1005 005 50 Stück

1005 007 5 Stück

Multitalent

Wegen ihrer vielseitigen Verwendbarkeit sind diese Vliestücher auch Bestandteil der DIN-Normen für Betriebsverbandkästen.



mikroqid® AF liquid

Feindesinfektion auf Alkoholbasis, mit Sofort- und Langzeitwirkung. Pumpflasche, 250 ml.

10 12 054



Bacillo® 30 Sensitive Tissues

Materialschonende Schnell-Desinfektionstücher zur Desinfektion sensibler Oberflächen im handlichen Flowpack.

10 12 208



DESCOSEPT SPEZIAL

Gebrauchsfertiges, alkoholfreies Schaum Spray zur Schnelldesinfektion, auch und insbesondere für empfindliche Oberflächen.

10 12 022 Flasche, 1.000 ml

10 12 023 Schaumprühkopf



Bacillo® AF

Alkoholische Schnelldesinfektion, aldehydfrei, rückstandsfrei, für den Lebensmittelbereich geeignet. 1.000 ml.

10 12 200



Incidin® Liquid

Gebrauchsfertig, auf Alkoholbasis, mit Sofort- und Langzeitwirkung.

10 12 088 Flasche 1.000 ml

10 12 069 Sprühkopf für Flasche 600 ml

Achtung

Biozide sicher verwenden! Vor Gebrauch stets Kennzeichnung und Produktinformation lesen.



Overall

PP-Vlies, antistatisch, Beine, Ärmel und Kapuze mit Gummizug, Reißverschluss vorne.

- 1005076 Größe XL
- 1005176 Größe XXL



SÖHNGEN® Infektionsschutz-Set alpha

Inhalt: Schutzoverall nach EN 14126, Kat. III, Typ 5 + 6 (antistatisch, Gummizug an Taille, Handgelenken und Fußknöcheln, Kapuze, Reißverschluss-Abdeckung), Atemschutzmaske FFP 3 mit Ausatemventil, Schutzbrille nach DIN EN 166, ein Paar Überziehschuhe in Stiefelform, antistatisch, ein Paar Nitril-Schutzhandschuhe, ein Entsorgungsbeutel.

1005292



Tyvek® Classic Xpert Schutzoverall Kat. III, Typ 5 + 6

Original DuPont™, mit Kapuze, Taillen- und Armgummi. Atmungsaktiv, reiß- und abriebfest, ausgezeichnete Barriere gegen Flüssigkeiten und Aerosole. Größe XXL. Farbe weiß, antistatisch. Ergonomische Form für perfekten Sitz.

1005276



Einmal-Schutzkittel mit Ärmeln

PE, weiß.

1005192



Einmal-Schutzkittel

Vliesstoff, Rücken offen, Bindegürtel, Einheitsgröße, à 10 Stück.

1005 191

Einmal-Schuhüberzug

Ohne Abbildung. Blau, mit Gummizug, à 100 Stück.

1005 083

Einmal-Schürze

Ohne Abbildung. Schützt die Kleidung vor Verschmutzung. Weiße PE-Folie, gehämmert, mit Bindebändern. Spenderpackung à 100 Stück.

1005 100



Vollschutz-Brille – DIN EN 166

Mit indirekter Belüftung und seitlichem Spritzschutz. Einzeln verpackt.

1005 287



Einmal-Kapuze

Mit Gummizug an Gesichtsausschnitt und Nacken, Farbe weiß, antistatisch.

1005 277



Einmal-Kopfhaube

Baretform, Ø ca. 49 cm, mit Gummizug.

1005 190



Atemschutzmasken FFP – DIN EN 149

Mit oder ohne Ausatemventil. FFP 3 bietet Schutz bis zum 30-fachen des MAK-Wertes.

1005 316 FFP 3 mit Ausatemventil, VPE 2 Stück



Einmal-Mundschutz

Gemäß EN 14683:2019 IIR, à.

1005 317

Einmal-Mundschutz

Ohne Abbildung. Leichter Vliesstoff, 1-lagig, Gummibandohrbügel, Karton à 100 Stück.

1005 077



Einmal-Schutzhandschuhe DIN EN 455 Vinyl

Markenware. Nahtlos, fehlerfreier Rollrand, flüssigkeitsdicht, hohe mechanische Belastbarkeit, rechts-/links-passend. Spenderkarton mit 100 Stück.

- 10 10069 leicht gepudert, klein
- 10 10067 leicht gepudert, mittel
- 10 10068 leicht gepudert, groß
- 10 10074 leicht gepudert, extragroß
- 10 10166 puderfrei, klein
- 10 10167 puderfrei, mittel
- 10 10168 puderfrei, groß



Einmal-Schutzhandschuhe DIN EN 455 Nitril

Markenware. Mikrogerauhte Handfläche. 100 % latexfrei, chemikalienbeständig. Nahtlos, fehlerfreier Rollrand, flüssigkeitsdicht, hohe mechanische Belastbarkeit, rechts-/links-passend. Farbe blau. Spenderkarton mit 100 Stück. Puderfrei.

- 10 10097 klein
- 10 10051 mittel
- 10 10050 groß
- 10 10052 extragroß



Wandhalterung für Spenderkarton

Ca. 248 × 130 × 92 mm. Stahlblech, weiß lackiert, mit Aufhängeösen. Geeignet für alle Spenderkartons wie z. B. von Handschuhen und Mundschutzen.

- 10 10076



Wandhalterung für 3 Spenderkartons

Ca. 248 × 380 × 84 mm. Stahlblech, weiß lackiert, mit Aufhängeösen. Geeignet für SÖHNGEN® Handschuhspenderkartons.

- 10 10100

OP-Handschuhe

Ohne Abbildung. Steril, puderfrei, hypoallergen, mit Rollrand, paarweise verpackt.

- 10 10090 Größe 7½
- 10 10092 Größe 8½

Handschuh-Set

Ohne Abbildung. PE-Beutel mit 4 Vinyl-Handschuhen. Für Verbandkasten DIN 13157, 13169, 13164.

- 10 10073



Nierenschale

- 20 10 201 Kunststoff, weiß, ca. 24 cm, sterilisierbar
- 20 10 203 Presspappe, grau, ca. 24 cm, Einmalgebrauch



Urinbeutel

Einweg.

- 20 10 269 2,0 Liter
- 20 10 270 1,5 Liter, à 250 Stück



Brechbeutel

Ca. 23 × 12 × 8 cm, Kraftpapier, PE-gefüttert, mit Schnellverschluss.

20 10 204



Bettpfanne

Steckbecken mit Deckel, Ø ca. 31 cm, elfenbeinfarbener Kunststoff, sterilisierbar.

20 10 233



Urinflasche

Kunststoff, skaliert, mit Verschluss.

- 20 10 252 männlich
- 20 10 262 weiblich



Unfallhülle Pietät/Exitus

Undurchsichtige Leichenhülle, dunkelgrau, flüssigkeitsdicht, fest verschließbarer Reißverschluss. Ca. 220 × 90 cm, Qualitäts-PP-Vliesstoff, innen PE-beschichtet.

06 03 028



Decke Wiesbaden

Ca. 2.000 × 1.500 mm, Gewicht ca. 1.200 g. Mischgewebe, 60 % Baumwolle/40 % Dralon, Abweichungen in Muster und Farbe sind möglich. Reinigung empfohlen.

06 02 049



Decke Ambulanz Light

eichte Übergangsdecke für Kurzzeiteinsätze in Erster Hilfe und Patiententransport. Innen Viskose-, außen PP-Vlies, weich, hautfreundlich, atmungsaktiv, ringsum gesäumt, stabil verarbeitet. Ca. 195 × 105 cm. 4-lagig, ca. 160 g. Einzeln in PE-Beutel.

1005066



Decke Rostock

Ca. 2.000 × 1.500 mm, Gewicht ca. 1.800 g. Mischgewebe, 86 % Polyacryl, 7 % Polyester, 7 % Baumwolle, Abweichungen in Muster und Farbe sind möglich. Reinigung empfohlen.

06 02 048



Decke ÖKO-Thermo

Die ideale Übergangsdecke, Tissue/Viskose, wärmespendend, atmungsaktiv, strapazierfähig. Solide verarbeitet, ringsum gesäumt. Sortenrein, recyclingfähig. Decke ÖKO-Thermo in naturweiß. Ca. 195 × 105 cm. Einzeln in PE-Beutel.

1005069 ÖKO-Thermo schwer, 14-lagig, ca. 590 g

1005070 ÖKO-Thermo leicht, 8-lagig, ca. 320 g



Transporttasche für Decken

Aufbewahrungs- und Transporttasche aus Polyester-Hochfestgewebe, abwaschbar.

06 02 044 inkl. 5 Decken Modell Rostock

06 02 045 Tasche leer

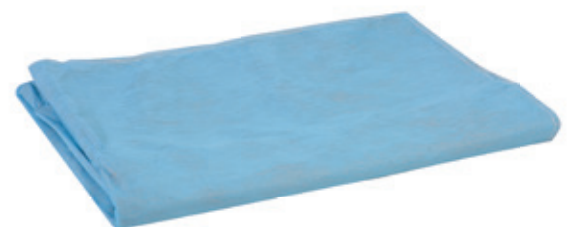

Decke ÖKO-Thermo Color

Eigenschaften wie Decke ÖKO-Thermo in naturweiß, jedoch mit Außenhülle in klinikblau oder klinikgrün.

1005090 ÖKO-Thermo COLOR klinikblau, 6-lagig, ca. 300 g



Einmal-Kopfkissen

Hülle und Füllung 100 % Synthetik-Rohstoff, weich, anschmiegsam, feuchtigkeitsabweisend. Ca. 40 × 40 cm, Gewicht ca. 220 g.

1005067



Einmal-Tragenlaken – flüssigkeitsdicht

Weicher Qualitäts-Vliesstoff, weiß, fadenverstärkt, stabil und strapazierfähig, praxisgerechte Faltung. Gut aufsaugend, Flüssigkeitssperre durch PE-Folienbeschichtung.

1005074 Standard, ca. 210 × 75 cm

1005087 Extrabreit, ca. 200 × 100 cm



Einmal-Kopfkissen-Bezug

Qualitäts-PP-Vliesstoff, hygienisch, feuchtigkeitsunempfindlich, fleckabweisend, atmungsaktiv, reißfest.

1005073 Kopfkissen-Bezug, mit Einschlag, ca. 60 × 50 cm

1005080 Kopfkissen-Bezug, ca. 40 × 50 cm



Einmal-Bettbezug

Qualitäts-PP-Vliesstoff, hygienisch, fleckabweisend, feuchtigkeitsunempfindlich, atmungsaktiv, reißfest. Ca. 205 × 140 cm.

1005071



Einmal-Deckenbezug

Bezug für Decken ÖKO-Thermo, Ambulanz Light und Sozialdienst extra. PP-Vliesstoff, hygienisch, feuchtigkeitsunempfindlich, fleckabweisend, atmungsaktiv, reißfest. Ca. 195 × 115 cm.

1005068



Einmal-Bettlaken

PP-Vliesstoff, feuchtigkeitsunempfindlich, fleckabweisend, atmungsaktiv, reißfest. Ca. 240 × 140 cm.

1005072



Abfallbeutel

Graue PE-Folie, Rolle mit Abreißperforation.

20 10 303 50 Stück à ca. 6 l

20 10 305 50 Stück à ca. 30 l



PE-Druckverschlussbeutel

Klar-transparent, wiederverschließbar.

02 04 026 ca. 100 × 150 mm

02 04 027 ca. 120 × 170 mm

02 04 030 ca. 300 × 400 mm

74 01 062 ca. 60 × 80 mm

74 01 063 ca. 80 × 120 mm

74 01 065 ca. 160 × 220 mm



Gleitverschlusstasche

Matt-transparent, stabil, mit verstärkter Gleitverschlusstreife.

02 04 004 ca. 245 × 170 mm

02 04 006 ca. 300 × 240 mm

02 04 007 ca. 420 × 310 mm









INSTRUMENTE & DIAGNOSTIK



Aneroid Blutdruckmesser SÖHNGEN®

Einhandmessgerät, stoßfestes Manometergehäuse, aus stabilem aber leichtem Kunststoff, speziell gehärtete Kupfer-Beryllium-Membrane, Überdrucksicherung, keine Nullpunktfixierung, gut ablesbare Aluminium-Skala Ø ca. 60 mm, 0-300 mmHg, max. Fehlertoleranz ± 3 mmHg. Latexball, Löffel aus rostfreiem Stahl, Ablassventil vernickelt. Komplett mit Klettmanschette in Nylontasche mit Reißverschluss.

- 01 07 021 Blutdruckmesser Erwachsene
- 01 07 070 Blutdruckmesser Erwachsene, 2-Schlauch-Gerät
- 01 07 022 Blutdruckmesser Kinder
- 01 07 024 Blutdruckmesser Säuglinge
- 01 07 032 Klettmanschette Erwachsene, Armumfang ca. 32-42 cm
- 01 07 043 Klettmanschette Erwachsene, Armumfang ca. 24-32 cm
- 01 07 042 Klettmanschette Kinder, Armumfang ca. 13-20 cm
- 01 07 041 Klettmanschette Säuglinge, Armumfang ca. 7,5-13 cm



Blutdruckmesser ri-champion® N

Vollautomatischer Blutdruck-Computer. Oszillometrische Messmethode, sehr große Digitalanzeige, Memory-Speicher für 99 Messungen. Automatische Druckvorwahlregelung, elektronische Pumpe, automatisches Aufpumpen und Ablassen der Luft. Blutdruckmesser Champion ist für Kinder- und Erwachsenenmanschetten geeignet, die Lieferung erfolgt mit Erwachsenenmanschette.

01 07 061



Blutdruckmesser OMRON

Blutdruck-Computer im Uhren-Design. Vorgeformte Klettmanschette zum einfachen Anlegen und Messen am Handgelenk, kein Stethoskop erforderlich. Große Digitalanzeige, eingebaute elektronische Pumpe, automatische Druckvorwahl. Memory-Speicher der letzten 30 Messungen.

01 07 060



Beurer Blutzucker-Messgerät GL 40 mg/dl

Einfache Handhabung: Beleuchteter Streifeneinfuhrschacht, großes hinterleuchtetes Display, breite Teststreifen. Starter-Set beinhaltet Messgerät, Stechhilfe, AST-Kappe, 10 Lanzetten, 10 Teststreifen, Batterien, Etui, Gebrauchsanleitung, Kurzanleitung, Blutzucker-Tagebuch. 47 x 85 x 14 mm.

- 01 07 112 Beurer Blutzucker-Messgerät GL 40 mg/dl
- 01 07 113 Beurer Teststreifen GL 40 mg/dl, Packung à 50 Stück
- 01 07 114 Beurer Stechhilfe mit AST-Kappe
- 01 07 116 Lanzette für Beurer Stechhilfe, 4 Beutel à 25 Stück



Stethoskop Rappaport

Kombi-Bruststück für Erwachsene, Kinder und Säuglinge, 3 Trichteransätze, Ohrbügel mit Doppelschlauch.

01 07 001



Stethoskop Ausbildung

Mit zweitem Anschlusschlauch und Ohrbügel zum Mithören.

01 07 012

Baby-Stethoskop

Ohne Abbildung. Kombi-Bruststück für Kleinkinder und Säuglinge.

01 07 009

Stethoskop Bowles

Ohne Abbildung. Flache Membrane, Ø 40 mm.

01 07 011

Stethoskop Duplex

Ohne Abbildung. Flache Membrane, Ø 40 mm, kombiniert mit Kinderglocke.

01 07 013



Fieberthermometer – digital

In Kunststoff-Schutzhülse.

20 10 213 Fieberthermometer – digital

74 01 172 Einmalhüllen, 1.000 Stück



ri-thermo® N Infrarot-Multifunktions-Thermometer

Sichere Messung von Raum-, Flüssigkeits- und Körpertemperatur. Profimodell, schnell, zuverlässig, einfach.

20 10 117 ri-thermo® N

20 10 118 Einmal-Sondenhüllen für ri-thermo® N, 25 Stück



Infrarot-Thermometer

Kontaktloses Thermometer, Infrarot-Messtechnik. XL-Display.

20 10 121

Mund- und Salbenspatel

Ohne Abbildung. Holz, 100 Stück, ca. 1,5 × 2 cm, abgerundet.

10 10 183

Defi-Safe-Set

Ohne Abbildung. Zur Vorbereitung des Patienten auf eine Defibrillation. Enthält Handschuh-Set, Erste-Hilfe-Kleiderschere, Einmal-Rasierer, Alkohol-Reinigungspads, Verbandtuch, SÖHNGEN® Beatmungstücher.

10 10 275



Diagnostik-Kleinleuchte NOVA

Mit Clip-Momentschaltung. Herstellung in Deutschland, Batterien austauschbar.

01 06 205



Taschen-Otoskop

Fibre-Optic-Otoskop, sehr helles Halogenlicht, reflexfreier Betrachtungskanal. Abnehmbare, plankonvexe Lupe mit 2,5-facher Vergrößerung. Griff und je 5 wiederverwendbare Trichter Gr. 2,5 und 4 mm im Kunststoffetui.

01 07 006



Reflexhammer Buck

Mit Nervnadel und Pinsel. 180 mm lang.

01 07 020

Einmal-Rasierapparat

Ohne Abbildung. Packung à 100 Stück.

20 07 030

SÖHNGEN® Silikonspray

Ohne Abbildung. Zur Pflege und Schmierung metallischer Instrumente, beugt Rostbildung vor. Erhält die Gleitfähigkeit von Kathetern, Sonden und Schläuchen, geeignet für Gummi-, Latex- und Kunststoffprodukte. Lebensmittelecht, Sprayflasche ca. 200 ml.

10 12 034

Instrumente OP-Qualität

Rostfrei, mattgestrahlt, 1A-Stahl nach DIN, sorgfältig handwerklich gearbeitet, silbermatt glasperlengestrahlt, elektrochemisch passiviert, einzeln funktionsgeprüft, geeignet für den gesamten OP-Bereich und Zentralsterilisation.



Klemmen

2001 109 Magill-Zange OP, Erwachsene, ca. 25 cm

2003 121 Pean-Klemme OP, ca. 14 cm

2003 122 Kocher-Klemme OP, ca. 14 cm

2004 122 Magill-Zange NR, Erwachsene, ca. 25 cm



Rettsungsklemme SÖHNGEN®

Praktischer Haken zum Aufhängen verschiedener Gegenstände im Rettungsdienst (z. B. Infusionen) und als herkömmliche Peanklemme zu verwenden. NR-Qualität.

2004 140

Magill-Zange OP 20 cm

Ohne Abbildung.

2004 121



Einmal-Nabelklemme

Kunststoff, Doppelverschluss, ca. 5 cm lang, steril.

2003 005



Pinzetten

- 2001 103 Pinzette NR, anatomisch, ca. 14 cm
- 2001 104 Pinzette NR, chirurgisch, ca. 14 cm
- 2001 105 Splitterpinzette Feilchenfeld NR, ca. 11 cm
- 2002 001 Haarpinzette, vernickelt, ca. 8 cm
- 2002 110 Splitterpinzette, vernickelt, ca. 8 cm
- 2002 210 Pinzette OP, anatomisch, ca. 14 cm
- 2002 211 Pinzette OP, chirurgisch, ca. 14 cm
- 2002 212 Feine Pinzette OP, aufgebogen, ca. 11 cm
- 2002 213 Feine Pinzette OP, gerade, ca. 11 cm
- 2002 214 Splitterpinzette Feilchenfeld OP, ca. 11 cm

Einmal-Pinzette

Ohne Abbildung. Kunststoff, steril.

- 2002 050



Zeckenkarte

Die Zecke kann mit dem speziellen Kartenausschnitt herausgehoben werden. Auf diese Weise kann in vielen Fällen die Übertragung gefährlicher Bakterien verhindert werden.

- 2009 007



Zeckenpinzette

Kunststoff, mit Greifbacken und Drücker.

- 2009 009



Fingerringsäge

Griff Edelstahl, Schneidrad Carbonstahl.

- 2001 130



Scheren

- 2001 013 Verbandschere, vernickelt, ca. 10 cm
- 2001 101 Listerschere NR, kniegebogen, ca. 14 cm
- 2001 102 Verbandschere NR, gerade, ca. 14 cm
- 2001 120 Listerschere OP, kniegebogen, ca. 14 cm
- 2001 121 Listerschere OP, kniegebogen, ca. 18 cm
- 2001 122 Verbandschere OP, gerade, ca. 14 cm
- 2001 125 Feine Schere OP, gerade, ca. 11 cm
- 2001 126 Nabelschnurschere, gebogen, ca. 16 cm



Verbandkastenschere DIN 58279-B 190

Kniegebogen, korrosionsbeständig, Griff mit Kunststoffüberzug, ca. 19 cm.

- 2001 008

Verbandkastenschere DIN 58279-A 145

Ohne Abbildung. Kniegebogen, korrosionsbeständig, ca. 14,5 cm.

- 2001 036



Einmal-Skalpell

Kunststoffgriff, Klinge rostfrei, einzeln steril verpackt. VPE 10 Stück.

- 2007 020 Figur 10
- 2007 021 Figur 11
- 2007 025 Figur 15



A close-up photograph of medical equipment. In the foreground, a clear plastic drip chamber is suspended by a thin tube. To its right, a syringe is partially visible, held by a hand. The background is softly blurred, showing a person's hands in a clinical setting. The overall lighting is warm and focused on the medical devices.

INJEKTION & INFUSION



Druckinfusionsgerät

Manometergehäuse Kunststoff, verchromt, Skala bis 300 mmHg, Manschette waschbar, mit Latexpolster, Weichkunststoffball, Ablassventil. Für 500-ml-Infusionsbeutel.

01 07 090



Intrafix® Primeline

Scharfer Einstechdorn, flexible Pumpkammer zum leichten und schnellen Einstellen des Flüssigkeitsspiegels, Filtermembran 15 µm in der Tropfkammer, druckbeständig bis 2 bar, Luer-Lock-Ansatz, Schlauch 180 cm. Latex- und DEHP-frei, Neutrapur: PVC-frei.

20 09 324



Dreiwegehahn

Zum Regulieren verschiedener Infusionen bei simultaner Infusionstherapie, arzneimittelbeständig, einzeln verpackt.

2009 430 rot

2009 431 blau



Einhand-Venenstauer

Sehr einfach und praktisch in der Handhabung, zuverlässig in der Anwendung. Bequemes und bedienungssicheres Schließelement. Elastisches Gurtband, blau, Sicherheitsverschluss Kunststoff, Einhandbedienung.

10 10 056



Ampullenöffner SÖHNGEN®

Einfache Lösung zum splitterfreien Öffnen ohne direkten Kontakt für Ampullen bis 20 ml. Kunststoff, blau, zum Öffnen aller gängigen Ampullengrößen (2/5/10/20 ml) geeignet.

20 09 265



Einmal-Kanülen

Polypropylen, signalgelb und rot. Physiologisch unbedenklich, schlagfest, temperaturbeständig, kann umweltfreundlich entsorgt werden, eine Verbrennung erfolgt ohne Rückstände.

2009301	Gr. 1, G 20, gelb, 0,90 x 40 mm
2009302	Gr. 2, G 21, grün, 0,80 x 40 mm
2009303	Gr. 12, G 22, schwarz, 0,70 x 30 mm
2009304	Gr. 14, G 23, schwarz, 0,60 x 30 mm
2009305	Gr. 16, G 23, blau, 0,60 x 25 mm
2009306	Gr. 18, G 26, braun, 0,45 x 23 mm
2009307	Gr. 20, G 27, grau, 0,42 x 19 mm



Vasofix® Venenverweilkanüle – BRAUN

Venenverweilkanüle mit Injektionsventil, steril.

2009325	G 22, blau
2009328	G 17, weiß
2009329	G 16, grau
2009377	G 14, orange



Vasofix® Sicherheitsvenenverweilkanüle (TRBA 250) – BRAUN

Mit selbstaktivierendem Safety-Clip, sichert die Nadelspitze sofort nach dem Herausziehen, steril.

2009450	G 22, blau
2009451	G 20, rosa
2009448	G 20, rosa, 25 mm
2009452	G 18, grün
2009456	G 18, grün/weiß
2009453	G 17, weiß
2009454	G 16, grau
2009455	G 14, orange



Schmetterlingskanüle

Steril verpackt.

2009363	G 19, creme
2009362	G 21, grün
2009361	G 23, blau



Einmal-Spritzen

Einzeln steril verpackt.

2009051	2 ml
2009052	5 ml
2009054	10 ml
2009055	20 ml



Kanülenabwurfbehälter PSB

Einwegbehälter in 3 verschiedenen Größen für die Entsorgung von spitzen und schneidenden Abfällen. Die Lamellen auf dem Deckel erleichtern die Entsorgung und die Abkopplung von Kanülen, die Klappen verhindern das Auslaufen der Abfälle. Alle Modelle sind mit einem provisorischen und definitiven Verschluss sowie einem robusten Handgriff ausgestattet.

Autoklavierbar auf 134 °C für 18'. Keinerlei giftigen Emissionen bei der Verbrennung, Halterungen verfügbar. Rund, TRBA 250, FDA approval, ISO 23907-1:2019.

20 09 080	0,6 Liter
20 09 082	1,5 Liter
20 09 084	5,0 Liter

KONTAMED-Serie

Material Polypropylen. Physiologisch unbedenklich, schlagzäh, temperaturbeständig, kann umweltfreundlich entsorgt werden, eine Verbrennung erfolgt ohne Rückstände.

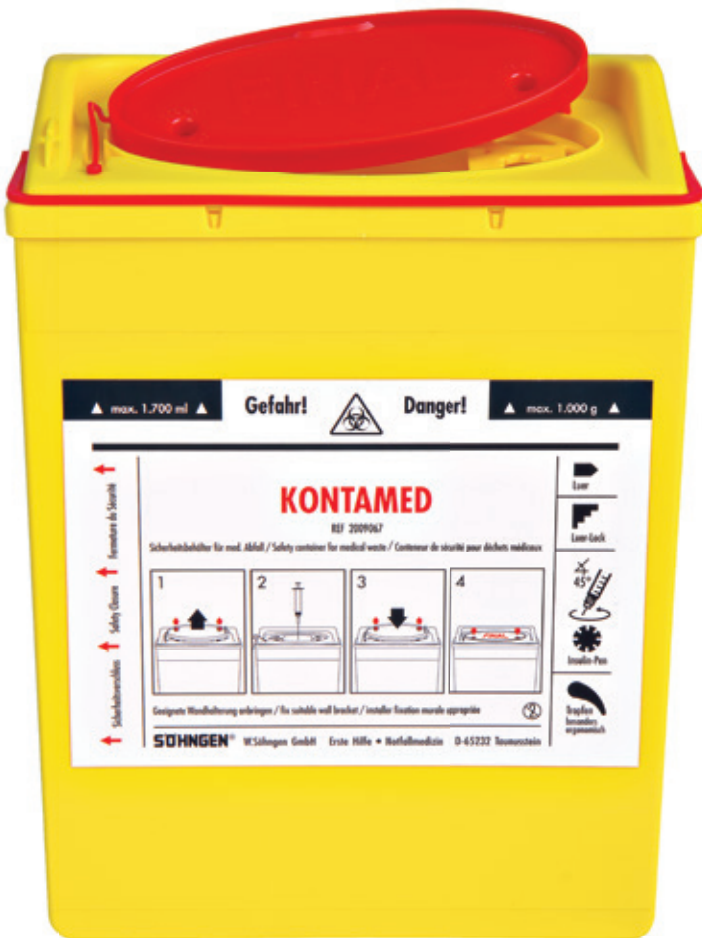
**KONTAMED**

Sicherheitsbehälter für medizinischen Abfall in der Patientenversorgung. Ausgestattet mit folgenden Abziehhilfen: Luer, Luer-Lock und Tropfen sowie Insulin-Pen für Rechts- und Linkshänder.

Zusätzlich eine große Abfallöffnung für Butterfly-Systeme, Straußkanülen und sonstigen medizinischen Abfall, ein Tragegriff, eine Verschlussblende wahlweise zum wiederholten/ endgültigen Verschießen, eine Wandhalterung
Behälter ca. 225 × 160 × 70 mm, Füllmenge: max. 1,7 l, signalgelb, Wandhalterung und Verschlussblende: rot.

2009 067 1,7 Liter

KONTAMedium

Ermöglicht auch das Entsorgen langer Kanülen (bis 135 mm). Mit Abziehschlitz für Kanülen/Spritzen und verstärktem Bodenteil, das Durchstechen von Kanülen wird verhindert.

Behälter ca. 152 mm hoch, ca. 440 ml, signalgelb, leichtgängiger Schiebeverschluss in rot.

2009 069 0,44 Liter

KONTAMED'chen

Kleiner Sicherheitsbehälter für unterwegs, passt noch in alle Arzttaschen und Notfallkoffer, sogar in die Kitteltasche. Mit Abziehschlitz für Kanülen/Spritzen und verstärktem Bodenteil, das Durchstechen von Kanülen wird verhindert.

Behälter ca. 115 mm hoch, Ø ca. 50 mm, ca. 175 ml, signalgelb, mit Verschlussdeckel.

2009 068 0,175 Liter

UPDATE
2024



Erste-Hilfe-Koffer DYNAMIC-GLOW

Moderner Erste-Hilfe-Koffer aus ABS-Kunststoff mit lang nachleuchtenden Permalight®-Elementen; So finden Sie den Koffer im Notfall auch in absoluter Dunkelheit. Durch die einfache und schnelle Handhabung ist der DYNAMIC-GLOW sehr anwenderfreundlich. Seine übersichtliche und großzügige Inneneinteilung bietet für jede Füllung ausreichend Platz und dank der 90-Grad-Stopp-Arretierung sowie der patentierten Wandhalterung haben Sie einen schnellen Zugriff auf alle notwendigen Produkte.



Erste-Hilfe-Koffer DYNAMIC-GLOW S

Ca. 287 x 275 x 152 mm.

03 01 403	DYNAMIC-GLOW orange S Norm DIN 13 157
30 01 404	DYNAMIC-GLOW orange S Standard DIN 13 157
30 01 403	DYNAMIC-GLOW weiß S Standard DIN 13 157
03 91 400	DYNAMIC-GLOW orange S ÖNORM Z1 020-1
03 91 401	DYNAMIC-GLOW weiß S ÖNORM Z1 020-1
03 11 170	DYNAMIC-GLOW orange S First Aid
01 00 601	Wandhalterung orange DYNAMIC-GLOW S
01 00 603	Wandhalterung weiß DYNAMIC-GLOW S

Erste-Hilfe-Koffer DYNAMIC-GLOW L

Ca. 452 x 384 x 152 mm.

03 01 400	DYNAMIC-GLOW orange L Norm DIN 13 169
03 01 401	DYNAMIC-GLOW orange L Norm Plus DIN 13 169
03 01 402	DYNAMIC-GLOW weiß L Norm Plus DIN 13 169
30 01 400	DYNAMIC-GLOW orange L Standard DIN 13 169
30 01 401	DYNAMIC-GLOW weiß L Standard DIN 13 169
30 01 402	DYNAMIC-GLOW orange L Standard ERW DIN 13169
03 91 402	DYNAMIC-GLOW orange L ÖNORM Z 1 020-2
03 91 403	DYNAMIC-GLOW weiß L ÖNORM Z 1 020-2
01 00 602	Wandhalterung orange DYNAMIC-GLOW L
01 00 604	Wandhalterung weiß DYNAMIC-GLOW L



metaBOX 145M Erste Hilfe Baustelle

Traglast: ca. 125 kg. Optimaler Schutz gegen Schmutz und Feuchtigkeit (IP 43 = Schutz gegen Fremdkörper + Sprühwasser). 2 praktische Tragegriffe. Schnelles und einfaches Stapeln, im Stapel kann jede beliebige metaBOX geöffnet werden, ohne darauf sitzende entfernen zu müssen. metaBOXEN lassen sich zu 100 % kombinieren.

Außenmaße ca.: 44,6 x 34,6 x 14,5 cm. Innenmaße ca.: 42,9 x 31,7 x 11 cm. Hochwertiges, extrem bruchfestes ABS, Farbe orange.

03 90 250 Erste Hilfe Baustelle orange

03 90 255 Erste Hilfe Baustelle orange Austria

0360152CH Erste Hilfe Baustelle orange Suisse

metaBOX Universal-Adapterplatte

Ohne Abbildung. Kombinierbar mit zahlreichen weiteren Boxensystemen, z. B. Tanos Systainer, Makita MakPac, Bosch L-Boxx und anderen.

03 90 235

metaBOX Wandhalterung

Ohne Abbildung. Passend für metaBOXEN midi, midi+ und large. Einfaches Anschrauben durch 3 Bohrlöcher, fügt die Box ideal in die Werkstatt ein. Komplett aus Stahl gefertigt. Kompaktes Maß: 26 x 5,5 cm.

03 90 245

metaBOX Rollbrett

Ohne Abbildung. Praktischer mobiler Rollwagen zum Transport der metaBOXEN für maximale Mobilität auf der Baustelle oder in der Werkstatt.

4 gummierte Lenkrollen, davon 2 mit Feststellbremse, komfortables Verkoppeln der metaBOXEN durch Fußbedienung, seitliche Griffe für einen einfachen Transport, Aussparung für Spanngurte für eine zusätzliche Ladungssicherung
Belastbar bis 100 kg. Maße (BxTxH): 50 x 37 x 15 cm

03 90 240



Lifebag XL

Ein Allroundtalent inkl. Reflektionselementen. Inkl. 2 Fronttaschen, 2 Seitentaschen, 5 Innentaschen, ohne Füllung.
Ca. 520 × 440 × 240 mm. Material Polyester-Hochfestgewebe.

04 06 610 Lifebag XL rot

04 06 611 Lifebag XL blau

04 06 612 Lifebag XL tageslichtgelb

04 06 613 Lifebag XL schwarz



Lifebag L

Ein Allroundtalent inkl. Reflektionselementen. Inkl. 2 Fronttaschen, 2 Seitentaschen, 5 Innentaschen, ohne Füllung.
Ca. 470 × 370 × 220 mm. Material Polyester-Hochfestgewebe.

04 06 605 Lifebag L rot

04 06 606 Lifebag L blau

04 06 607 Lifebag L tageslichtgelb

04 06 608 Lifebag L schwarz



Lifebag M

Moderne Notfalltasche inkl. Reflektionselementen und Tragegurt. Inkl. 1 Fronttasche, 2 Seitentaschen.
Ca. 300 × 490 × 280 mm. Material Polyester-Hochfestgewebe.

04 05 049 Lifebag M rot Sport inkl. LifePad

04 05 050 Lifebag M rot ohne Füllung

04 05 051 Lifebag M blau ohne Füllung

04 05 052 Lifebag M tageslichtgelb ohne Füllung



Lifebag S

Kompakte Notfalltasche inkl. Reflektionselementen und Tragegurt. Inkl. 1 Fronttasche, 2 Seitentaschen, ohne Füllung.
Ca. 300 × 430 × 200 mm. Material Polyester-Hochfestgewebe.

04 05 053 Lifebag S rot

04 05 054 Lifebag S blau

04 05 055 Lifebag S tageslichtgelb

Lifebag Innentaschen Set 1 L

Ohne Abbildung. Bestehend aus 5 Taschen verschiedener Farben und Größen.

04 05 060

Lifebag Innentaschen Set 2 XL

Ohne Abbildung. Bestehend aus 6 Taschen verschiedener Farben und Größen.

04 05 061



PAX Notfallrucksäcke

Bequem zu schultern, übersichtlich organisiert und wahre Raumwunder: Das sind die Rettungsrucksäcke von PAX. Unsere Notfallrucksäcke lassen sich individuell einteilen und bieten dir immer einen schnellen Zugriff auf dein Material. Gepolsterte Schultergurte und Tragegriffe garantieren den komfortablen Transport von deinem Notfallrucksack.



PAX Wasserkuppe L

Der Standard Notfallrucksack im Rettungsdienst.
Ca. 535 × 570 × 330 mm. Material PAX-Tec, rot.

- 0406600 PAX Wasserkuppe L – ST-FT inkl. Innentaschen-Set 1
- 0406602 PAX Wasserkuppe L – ST-FT2 inkl. Innentaschen-Set 3
- 0406624 PAX Wasserkuppe L

PAX Wasserkuppe L-FT2 Trolley

Ohne Abbildung. Ca. 600 × 420 × 360 mm. Material PAX-Tec, rot.

0406619



PAX Berlin

Kompakter Notfallrucksack mit integrierten Fronttaschen, komplett verstärkt und gepolstert. Schultergurte können bei Bedarf abgenommen werden.

Ca. 390 × 565 × 255 mm. Material PAX-Tec, rot.

0406601 inkl. Innentaschen-Set 1



PAX SEG Groß

Kompakter Notfallrucksack mit integrierten Fronttaschen, komplett verstärkt und gepolstert. Schultergurte können bei Bedarf abgenommen werden.

Ca. 350 × 470 × 190 mm. Material PAX-Plan, rot.

0406603 inkl. Innentaschen-Set 1

PAX SEG Klein

Ohne Abbildung. Kompakter Notfallrucksack mit integrierten Fronttaschen, komplett verstärkt und gepolstert. Schultergurte können bei Bedarf abgenommen werden.

Ca. 295 × 440 × 225 mm. Material PAX-Plan, rot.

0406604 inkl. Innentaschen-Set 1



PAX Erste-Hilfe-Tasche XL

Fasst auch große Verbandsortimente, auf die auch an der Wand zugegriffen werden kann. Spritzwasser- und staubdicht.
Ca. 375 × 290 × 180 mm. Material PAX-Plan, rot.

0405030

PAX Pflegerucksack

Sportlicher Pflegerucksack mit variabler Einteilung, komplett verstärkt und gepolstert.
Ca. 450 × 350 × 250 mm. Material PAX-Dura, blau.

0406627

PAX Erste-Hilfe-Tasche L

Ohne Abbildung. Passend für eine Füllung nach DIN 13157 und Erweiterung. 2 × Innentaschen (1 × M, 1 × S), die auch einzeln als Minipack nutzbar sind.
Ca. 250 × 185 × 125 mm. Material PAX-Light, rot.

0405040

PAX Innentaschenset 1

Ohne Abbildung. Bestehend aus: 2x M, 2x FT. Standard Farbauswahl: 1 x M rot, 1 x M gelb, 1 x FT grün, 1 x FT blau. Material: PAX-Text.

0406625

PAX Innentaschenset 2

Ohne Abbildung. Bestehend aus: 2x S, 2x M, 1x L. Standard Farbauswahl: 1 x S orange, 1 x S schwarz, 1 x M grün, 1 x M blau, 1 x L blau. Material: PAX-Text.

0406626

PAX Innentaschenset 3

Ohne Abbildung. Bestehend aus 2 x S, 4 x M, 2 x FT und 1 x L. Standard Farbauswahl: SET1: 1 x M rot, 1 x M gelb, 1 x FT grün, 1 x FT blau. Standard Farbauswahl SET2 : 1 x S orange, 1 x S schwarz, 1 x M grün, 1 x M blau, 1 x L blau. Material: PAX-Text.

0406626



Verbandkasten KIEL – Chrome-Line

Jedes Unternehmen benötigt mindestens einen Verbandkasten. Warum also nicht einen wählen der das gewisse Etwas mitbringt? Die exklusive Chrome-Line von SÖHNGEN® erfüllt alle erforderlichen Richtlinien und ist ein echter Blickfang für Ihr Unternehmen. Mit der Chrome-Line haben Sie ein einmaliges Design, das sich nahtlos in Ihr hochwertiges Interior einfügt.

Inhalt: Füllung Standard DIN 13157.

Ca. 260 × 160 × 80 mm, hochschlagzäher Kunststoff, mit Scharnier und Verschlusslaschen, Farbe Chrom. Innen mehr Übersicht durch Extra-Tray für Kleinteile.

3003060



LifePad® Set – Chrome-Line

Inhalt: LifePad®, Kleiderschere, Beatmungstuch BTDRY, Einmal-Handschuhe.

Verbandkasten KIEL., Farbe Chrom, ca. 260 × 160 × 80 mm, inkl. Wandhalterung.

0102255



aluderm® Verpackungseinheiten

1003 606	aluderm® DuOcul Augenkompresse 25 Stk.
1003 608	aluderm® Kompresse 10 x 10 cm 10 Stk.
1003 609	aluderm® Kompresse 10 x 10 cm 25 Stk.
1003 610	aluderm® Kompresse 10 x 15 cm 25 Stk.
1003 600	aluderm® Verbandpäckchen klein 3 m x 6 cm 10 Stk.
1003 601	aluderm® Verbandpäckchen klein 3 m x 6 cm 25 Stk.
1003 604	aluderm® Verbandpäckchen mittel 4 m x 8 cm 10 Stk.
1003 605	aluderm® Verbandpäckchen mittel 4 m x 8 cm 25 Stk.
1003 602	aluderm® Verbandpäckchen groß 4 m x 10 cm 10 Stk.
1003 603	aluderm® Verbandpäckchen groß 4 m x 10 cm 25 Stk.



dermacare® Verpackungseinheiten

1003 619	dermacare® Kompresse 10 x 10 cm 25 Stk.
1003 623	dermacare® Kompresse 10 x 15 cm 25 Stk.
1003 612	dermacare® Verbandpäckchen klein 3 m x 6 cm 10 Stk.
1003 613	dermacare® Verbandpäckchen klein 3 m x 6 cm 25 Stk.
1003 616	dermacare® Verbandpäckchen mittel 4 m x 8 cm 10 Stk.
1003 617	dermacare® Verbandpäckchen mittel 4 m x 8 cm 25 Stk.
1003 614	dermacare® Verbandpäckchen groß 4 m x 10 cm 10 Stk.
1003 615	dermacare® Verbandpäckchen groß 4 m x 10 cm 25 Stk.



dermotekt® Verpackungseinheiten

1003 607	dermotekt® Kompresse 10 x 10 cm 25 Stk.
1003 611	dermotekt® Kompresse 2 Stk. / 10 x 10cm 25 Stk.

City-Serie 2024

Unsere klassische City-Serie ist jetzt noch besser:

- Modernes Design
- Staubdicht
- Robust und stabil
- Hochwertige Verarbeitung



Verbandschrank HEIDELBERG

Ca. 302 × 362 × 140 mm, Stahlblech, weiß, Sicherheitsschloss, zwei Schlüssel. Eintürig, klappbares Ablageblech, ein Einlegeboden. Erweiterbar durch einen Zusatzboden und bis zu zwei Schubladen.

0501001 Füllung Norm

0501015 Füllung Norm Plus



Verbandschrank BONN

Ca. 402 × 462 × 112 mm, Stahlblech, weiß, Sicherheitsschloss, zwei Schlüssel. Verbandschrank eintürig, klappbares Ablageblech, zwei Einlegeböden. Erweiterbar durch einen Zusatzboden.

0501007 Füllung Norm

0501009 Füllung Norm Plus

Verbandschrank PARIS

Abbildung und technische Daten siehe Verbandschrank BONN.

0501006 Füllung Industrie Norm



Verbandschrank DRESDEN

Ca. 452 × 552 × 170 mm, Stahlblech, weiß, Sicherheitsschloss, zwei Schlüssel. Eintürig, zwei Einlegeböden, Tür mit drei Ablageschalen, klappbares Ablageblech. Erweiterbar durch einen Zusatzboden und bis zu sechs Schubladen.

0501073 Füllung Norm

0501074 Füllung Norm Plus

Verbandschrank MADRID

Abbildung und technische Daten siehe Verbandschrank DRESDEN.

0501075 Füllung Industrie Norm

0501077 Füllung Industrie Norm Plus



Verbandschrank HAMBURG

Ca. 404 × 462 × 170 mm, Stahlblech, weiß, Sicherheitsschloss, zwei Schlüssel. Zweitürig, zwei Einlegeböden, zwei Schubladen, Türen mit je drei Ablageschalen, klappbares Ablageblech. Erweiterbar durch einen Zusatzboden und bis zu vier Schubladen.

0501002 Füllung Norm

0501016 Füllung Norm Plus

Verbandschrank ROM

Abbildung und technische Daten siehe Verbandschrank HAMBURG.

05 01 004 Füllung Industrie Norm

05 01 010 Füllung Industrie Norm Plus



Verbandschrank LONDON

Ca. 604 × 462 × 170 mm, Stahlblech, weiß, Sicherheitsschloss, zwei Schlüssel. Zweitürig, verschließbar, vier Einlegeböden, zwei Schubladen, Türen mit je drei Ablageschalen, klappbares Ablagetableau. Erweiterbar durch zwei Zusatzböden und bis zu vier Schubladen.

05 01 005 Füllung Industrie Norm

05 01 013 Füllung Industrie Norm Plus



Verbandschrank ATHEN

Ca. 700 × 600 × 242 mm, Stahlblech, weiß, Sicherheitsschloss, zwei Schlüssel. Zweitürig, verschließbar, vier Einlegeböden. Türinnen-seiten mit je vier Ablageschalen, klappbares Ablagetableau. Erweiterbar durch zwei Zusatzböden und bis zu sechs Schubladen.

05 01 028 Füllung Industrie Norm

05 01 029 Füllung Industrie Norm Plus

A

Abfallbeutel	144
Abnabelungsbestecke RTW	104
Absauggerät Jet Compact 300D	114
Absaugkatheter	115
Absaugkatheter für Kleinkinder	115
Absaugunterbrecher Fingertip	115
Abseilsystem Shell	128
Air-Vita® Bi-Protect	47
Alcohol-Swabs	134
aluderm® alucap	80
aluderm® aluface	80
aluderm® alufinger	80
aluderm® aluhand • aluarm • aluleg	80
aluderm® Augenkomresse DuOcul	80
aluderm® Flächenverband Schürfwunden	80
aluderm® Kinder-alucap Kopfhaut	72
aluderm® Kinder-Augenkomresse DuOcul	73
aluderm® Kinder-Ellenbogen- und Knieverband	72
aluderm® Kinder-Flächenverband Schürfwunden	73
aluderm® Kinder-Komresse	72
aluderm® Kinder-Quick-Kopfverband	72
aluderm® Kinder-Quickverband	72
aluderm® Kinder-Verbandpäckchen	72
aluderm® Kinder-Verbandtuch	73
aluderm® Komresse	78
aluderm® Lochkomresse	78
aluderm® Plus Extra Set	14
aluderm® Quickverband	79
aluderm® Verbandpäckchen	79
aluderm® Verbandpäckchen extragrob	79
aluderm® Verbandtuch	79
aluderm® Verpackungseinheiten	163
aluderm®-aluplast elastisch – Hygienepackung	83
aluderm®-aluplast elastisch Verbandkasten-Set	83
aluderm®-aluplast Fingergelenkverband	82
aluderm®-aluplast Fingerkuppenverband	82
aluderm®-aluplast Fingerverband	82
aluderm®-aluplast für Betriebsverbandkästen	83
aluderm®-aluplast Injektionspflaster	89
aluderm®-aluplast Pflasterspender Erwachsene	84
aluderm®-aluplast Pflasterspender KINDER	71
aluderm®-aluplast Strip	82
aluderm®-aluplast Strips Kinder	71
aluderm®-aluplast Verbandkasten-Set	20
aluderm®-aluplast Wundpflaster – gerollt	83
aluderm®-aluplast Wundpflaster in Abschnitten	83
aluderm®-aluplast Wundpflaster-Sortiment	83
Ambu® Perfit® ACE™	121
Ampullenöffner SÖHNGEN®	154
Anbausafe	30
Anhängekarte für Verletzte	55
Anleitung zur Ersten Hilfe	54
Antibakterielles Hydro-Gel	133
APOLLO-THERMO Sitzkissen und Liegematten	41
AQUA NIT® / oculav NIT®	96
Arm- und Beinstütze	32
Ärztetekrepp	35
Atemschutzmasken FFP	139
Augenklappe	80
Aushang zur Ersten Hilfe	54
Austauschset Sterilprodukte DIN 13157	14
Austauschset Sterilprodukte DIN 13169	17
Austauschset Sterilprodukte KFZ-Verbandkasten	20
AUTAN® AKUT Pump-GEL	42

B

Baby-Schleimabsauger	115
Bacillo®	137
Baldur-Silberwindel	75
Beatmen & Schützen	47
Beißschutz-Mundkeil	106
Bereitschaftstasche Ruck-Zuck	10
Bettpfanne	141
Bettschirm	32
Beurer Blutzucker-Messgerät GL 40 mg/dl	148
Blasenpflaster	89
Block-Piktogramm ERSTE HILFE	55
Blutdruckmesser	148
Braunülenpflaster	89
Brechbeutel	141
Burnshield	94

C

Cederroth 4-in-1 Wundverband	93
Cederroth Augen- und Wundreinigungsspray	97
Cederroth Augendusche Taschenformat	97
Cederroth Augenspülstation	97
Cederroth Augenspülung	97
Cederroth Erste-Hilfe- und Burnstation	85
Cederroth Soft Foam Bandage	93
Cederroth Wound Care Dispenser	85
Cederroth Wound Care Dispenser Blue – Detectable	85
CleanSafe touchless	132
Cool-Box	42
Cutasept® F	136

D

Decken	142
Defi-Safe-Set	149
dermacare® Kinder-Komresse	74
dermacare® Kinder-Verbandpäckchen	74
dermacare® Kinder-Verbandtuch	74
dermacare® Komresse	81
dermacare® Verbandpäckchen	81
dermacare® Verpackungseinheiten	163
dermotekt® Komresse	81
dermotekt® Übungs-Komresse	43
dermotekt® Verpackungseinheiten	163
DESCOSEPT SPEZIAL	137
Desinfektionsmittel-Spender	132
desmanol® care	133
Detectable Pflaster	84
DGUV Regel 100-001 – Grundsätze der Prävention	54
DGUV Vorschrift 1 – Unfallverhütungsvorschrift	54
Diagnostik-Kleinleuchte NOVA	150
Doppelhub-Kolbenluftpumpe	129
Drehhocker	33
Dreiecktuch – V	92
Dreiecktuch Standard	92
Dreiwegehahn	154
Druckinfusionsgerät	154
DUOFLAC Kombi-Set Augenspülstation	96

E

Einführungsmandrin	109
Einhand-Venenstauer	154
Einmal-Anästhesiemaske	105
Einmal-Beatmungsbeutel	105
Einmal-Bettbezug	143
Einmal-Bettlaken	143
Einmal-Deckenbezug	143
Einmal-Guedeltuben	106

Einmal-Kanülen	155	F		
Einmal-Kapuze	139	Fahr- und Tragestuhl		123
Einmal-Kopfhaube	139	Fahrgestell für Krankentragen		125
Einmal-Kopfkissen	143	Feuchttücherst		134
Einmal-Kopfkissen-Bezug	143	Feuerwehr		48
Einmal-Laryngoskopspatel	107	Fieberthermometer		149
Einmal-Mundschutz	139	Fingerringsäge		151
Einmal-Rasierapparat	150	Fixierbinde elastisch		91
Einmal-Schuhüberzug	139	Fixiergurtsystem für Spine-Board		119
Einmal-Schürze	139	Flexiset Trachealtubus		108
Einmal-Schutzhandschuhe	140	Flexislip Einführungsmandrin		109
Einmal-Schutzkittel	139	Frühkindliche Betreuung		63
Einmal-Schutzkittel mit Ärmeln	138	Füllung DIN 13160 A		70
Einmal-Skalpell	151	Füllung für Notfallkoffer		102
Einmal-Spritzen	155	Füllung Industrie Norm nach DIN 13169		17
Einmal-Tragenlaken – flüssigkeitsdicht	143	Füllung Industrie NormPlus nach DIN 13169		17
Einmal-Umbettungs-Tragetuch	127	Füllung Kfz-Standard DIN 13164		20
Elast. Binde	91	Füllung Norm nach DIN 13157		14
Ersatzbirne	107	Füllung NormPlus nach DIN 13157		14
Erste Hilfe Advocat	24	Füllung SCHUL AUSFLUG		69
Erste Hilfe Beruf SPEZIAL	26	Füllung SCHULE		66
Erste Hilfe Beruf SPEZIAL – ÖNORM	51	Füllung SCHULE XS-XXL		68
Erste Hilfe Brandverletzungen	95	Füllung Standard nach DIN 13157		14
Erste Hilfe DIREKT	27	Füllung Standard nach DIN 13169		17
Erste Hilfe Evakuierung	122	G		
Erste Hilfe Extra	25	GGVSEB		21
Erste Hilfe für Tierhalter	28	Gleitverschlusstasche		144
Erste Hilfe Galvo MT-CD	95	Grip Schlauchverband		92
Erste Hilfe Hobby & Beruf	29	Guard-Bakterienfilter		105
Erste Hilfe JUNIOR-Sets	70	Guedel-Mundtuben		106
Erste Hilfe Senioren	38	H		
Erste Hilfe Tasche Home Office	29	Hand-Absaugpumpe		115
Erste-Hilfe-Fahrradset	28	Handbuch zur Ersten Hilfe		54
Erste-Hilfe-Füllung DIN 14142	48	Handreinigungstücher		134
Erste-Hilfe-Füllung DIN 14143	48	Handschuh-Set		140
Erste-Hilfe-Füllung nach ÖNORM Z 1020-1	52	Hansaplast		87
Erste-Hilfe-Füllung nach ÖNORM Z 1020-2	53	Hansaplast® Wundspray		136
Erste-Hilfe-Helmset	29	HWS-Bereitschaftstasche		121
Erste-Hilfe-Koffer Arzt & Praxis PLUS	103	I		
Erste-Hilfe-Koffer Dynamic-Glow	159	Incidin® Liquid		137
Erste-Hilfe-Koffer MT-CD	17	Infekt-Set		28
Erste-Hilfe-Koffer MT-CD – ÖNORM	53	Infusions-Fahrstativ		32
Erste-Hilfe-Koffer MT-CD – SCHULE XS-XXL	68	Instrumente OP-Qualität		150
Erste-Hilfe-Koffer MT-CD Extra+ – ÖNORM	51	Instrumententisch		33
Erste-Hilfe-Koffer Programm 2000	58	Intrafix® Primeline		154
Erste-Hilfe-Koffer QUICK-CD	10	Intubationsbesteck RTW		107
Erste-Hilfe-Koffer QUICK-CD – KINDERGARTEN	65	K		
Erste-Hilfe-Koffer QUICK-CD – SCHULE	66	Kälte-Sofortkomresse		42
Erste-Hilfe-Koffer QUICK-CD JOKER	10	Kaltlicht-Laryngoskop Metall		107
Erste-Hilfe-Koffer QUICK-CD Joker – Kinder	65	Kanülenabwurfbehälter PSB		156
Erste-Hilfe-Koffer SAILING	39	Kfz-Verbandkasten		20
Erste-Hilfe-Koffer SN-CD	10	Kfz-Verbandkissen		20
Erste-Hilfe-Koffer SN-CD – CHEMIE & PHYSIK	67	Kinder Dreiecktuch V		75
Erste-Hilfe-Koffer SN-CD – KUNST & WERKEN	67	Kinder Kälte-Sofortkomresse		75
Erste-Hilfe-Koffer SN-CD – ÖNORM	52	Kinder Schlauchverband		75
Erste-Hilfe-Koffer SN-CD – SCHULSPORT	67	Kinder SIRIUS® Rettungsdecke		75
Erste-Hilfe-Koffer SN-CD Extra+ – ÖNORM	51	Kinder-elast. Binde		74
Erste-Hilfe-Miniset	29	Kinder-Fixierbinde – elastisch		74
Erste-Hilfe-Set Kinder daheim	70	Kinder-Trachealtubus		108
Erste-Hilfe-Set Waldarbeiter	29	Kinder-Universal-Binde		74
Erste-Hilfe-Sporttasche Ruck-Zuck	39	KiTa Purzelbaum		64
Erste-Hilfe-Tasche – SCHUL AUSFLUG	69	kleine GROSSE Hilfe		62
Erste-Hilfe-Tasche DIN 13167	29			
Erste-Hilfe-Tasche KiTa unterwegs	65			
Erste-Hilfe-Tasche Ruck-Zuck – SCHUL AUSFLUG	69			
Erste-Hilfe-Tasche Ruck-Zuck – SCHULSPORT	67			
Erste-Hilfe-Tasche SCOUT – KiTa Großer Wandertag	65			
Erste-Hilfe-Tasche SCOUT – SCHUL AUSFLUG	69			

Klemmen	150	PneuPlast – Aufblasbare Kammerschienen	120
kodan® Tinktur forte	134		
Kohäsiv-Binde	91	Q	
Kompakt-Einheit für Großschadensereignisse	110	QuickFix Alu-Polsterschiene	120
Koniotomie-Besteck	104		
KONTAMED-Serie	157	R	
Konusverbinder	115	REAMED Transporttasche	104
Kopf-Fixierset für Spine-Board	119	Reanimationskoffer MT-CD	104
Krankentragen	124	Reflexhammer Buck	150
Kühlspray	42	Replantat-Notfall	44
Kunstleder-Fingerling	80	Replantat-Notfallkoffer	44
		Respi-Check mit Atmungsindikator	105
L		Rettingsscheren	45
Laerdal Stifneck® Select™	121	Rettingssitz	122
Lebensmittel-Industrie	26	Rettingstrage TOTAL	124
Leukofix®	88	Rettingstuch WOW	127
Leukoflex®	88	Rettingstücher	126
Leukoplast®	88	Rettingszeichen für Erste-Hilfe-Einrichtungen	54
Leukosan Wundnahtstreifen	89	Ruheraumliegen	34
Leukosilk®	88		
Lifebag Notfallrucksäcke	160	S	
LifePad®	46	Salvequick Pflasterspender Blue Detectable	86
Löschdecke DIN EN 1869	48	Salvequick Refills	86
		Salvequick-Sofortpflaster – Cederroth	85
M		Salvequick-Wundreinigungstücher	136
Mandrin Hudson Soft-Tip	109	Sanitäts-Notfall-Tasche First Responder	37
Messtechnische Kontrolle	148	Sanitätsrucksack Erste Hilfe im Betrieb	36
metaBOX 145M	159	Sanitätsrucksack First Responder	37
mikrozid® AF liquid	137	Sanitätsrucksack SCHULE XS-XXL	68
Modultaschen LifeBag	160	Sanitätsrucksack Sport	39
Mullbinde	91	Sanitätstasche DIN 13160 A	70
Mullkomresse	90	Sauerstoff-Atemmaske	105
Multitalent	136	Sauerstoff-Atemmaske Vernebler-Set	106
Mund- und Salbenspatel	149	Sauerstoff-Brille	106
		Sauerstoff-Katheter	106
N		Sauerstoff-Nasenbrille für Erwachsene	106
Nachfüllsets detectable einzeln	84	Sauerstoff-Verbindungsschlauch	106
Nachfüllsets einzeln für Pflasterspender	84	Schaukeltrage	120
Nachfüllsets für Pflasterspender	71	Scheren	151
Nasopharyngealtubus Wendl	108	Schienenset Blue Splint	120
Netzverband	92	Schleifkorbtrage Shell	128
Nierenschale	141	Schmetterlingskanüle	155
Notfallkoffer Arzt & Praxis	103	SEG Schnelleinsatz-Boxen	110
Notfallkoffer Baby Kinder	104	Sekret-Absaugpumpe Accu-Vacu	114
Notfallrucksack Lifebag	160	Sekret-Handabsaugpumpe	115
Notfallset Baby on Tour	70	Silkofix Braunülen-Fixierpflaster	89
Notfallversorgungsnachweis	55	SIRIUS® Rettungsdecke	45
Novoline	31	SÖHNGEN® MyBag – Ihr privater Rettungsrucksack	36
		SÖHNGEN® Abstellbock FastRack	125
O		SÖHNGEN® Ampullenetui	113
octenisept®	136	SÖHNGEN® Beatmungstuch BT-DRY	47
OP-Handschuhe	140	SÖHNGEN® Hygiene-Granulat	135
Orion • Reflex	45	SÖHNGEN® Infektionsschutz-Set alpha	138
Overall	138	SÖHNGEN® Infusionsstativ	125
		SÖHNGEN® MultiSPORT	39
P		SÖHNGEN® SafePoint	135
Patientengurt zweiteilig	119	SÖHNGEN® Silikon Spray	150
PAX Notfallrucksack	162	SÖHNGEN®-Plast	88
PE-Druckverschlussbeutel	144	SÖHNGEN®-Silk	88
PEEP-Ventil	105	Spezial-Druckverbandpäckchen	93
Persönliche Notverbandtasche	29	Spezial-Kinder-Druckverbandpäckchen	74
Pflasternachfüllung für Pflasterspender KINDER	71	Spine-Boards	118
Pflaster-Schnellverband-Set 40 × 6 cm SO	83	Sport Lavit	41
Pflasterspender – Detectable	84	Sport- und Freizeit-Notfallset SCOUT	28
Piktogramm-Serie Notfallmedizin	55	Sport-Haftbandage	40
Pinzetten	151	Sport-Tape	40
		Sprühpflaster	89

Stehschrank SAFE	30
Sterillium®	132–134
Sterilverband	89
Stethoskope	149
ST-Handgelenk-Stützbandage	40
Stickerbogen Tapferkeitsmedaille	62
Super-Safety-Clear	108
Super-SIRIUS® Extra	45

T

Taschen und Rucksäcke	58
Taschen-Otoskop	150
Thermo-Kalt/Warm-Kompresse	42
Tierhalter daheim & unterwegs	28
Tragetasche für Rettungstücher	126
Transporttasche für Decken	142
Transporttaschen für Krankentragen	124
TRAVELLER Reiseapotheke	28
Tretabfalleimer	33
TuBo-Clip Fixierband für Endotrachealtuben	108
Tupferspender	134
Tyvek® Classic Xpert Schutzoverall	138

U

Übungsbinde	43
Übungsset Erste Hilfe	43
Übungssets	43
Übungs-Verbandpäckchen	43
Unfallhülle Pietät/Exitus	141
Universal-Binde	91
Universal-Kopffixiererset Contour	119
Untersuchungs-Drehsessel	33
Untersuchungsliegen	35
Urinbeutel	141
Urinflasche	141

V

Vacuumpumpe QMX 120	129
Vakuummatratze nach DIN 1865	129
Varioflex	113
Vasofix®	155
Verbandbuch Unfall-Dokumentation	55
Verbandkasten	58
Verbandkasten nach ÖNORM V 5101	53
Verbandkasten KIEL	11
Verbandkasten KINDERGARTEN	64
Verbandkasten OSLO	18
Verbandkasten SCHULE	66
Verbandkastenschere	151
Verbandmüll	90
Verbandschrank ATHEN	19
Verbandschrank BERLIN	13
Verbandschrank BONN	12
Verbandschrank DRESDEN	12
Verbandschrank EUROSAFE	19
Verbandschrank EUROSAFE – ÖNORM	53
Verbandschrank HAMBURG	12
Verbandschrank HEIDELBERG	11
Verbandschrank HEIDELBERG – ÖNORM	52
Verbandschrank JUNIORSAFE	13
Verbandschrank JUNIORSAFE – ÖNORM	52
Verbandschrank KINDERGARTEN	64
Verbandschrank LONDON	18
Verbandschrank MADRID	19
Verbandschrank Novoline 1	13
Verbandschrank Novoline 1 – ÖNORM	52
Verbandschrank Novoline 2	19

Verbandschrank Novoline 2 – ÖNORM	53
Verbandschrank PARIS	18
Verbandschrank PICCOLO	13
Verbandschrank ROM	18
Verbandschrank ROM – ÖNORM	53
Verbandschrank SCHULE	66
Verbandschrank SCHULE XS-XXL	68
Verbandschränke City-Serie	58
Verbandstoff-Spender	93
Verbandtasche für einspurige Kraftfahrzeuge	53
Verbandtuch SO	93
Versorgungsset DIN 13156	112
Versorgungsset Pro Patient – einzeln	112
Vliestücher	136
Vollsicht-Schutzbrille – DIN EN 166	139

W

Wandhalterung für 3 Spenderkartons	140
Wandhalterung für KIEL	11
Wandhalterung für Spenderkarton	140
Warmlicht-Laryngoskop Metall	107
Waschschalenständer	32
Wasserrettungsgurt DOLPHIN	122
Weitere Verbandschränke	58

Z

Zahnrettungsbox miradent	75
Zeckenkarte	151
Zeckenpinzette	151
Zecken-Set	28
Zellstoff-Tupfer	90
Zubehör City-Serie	58
Zubehör/Ersatzteile Programm 2000	58

Allgemeine Geschäftsbedingungen zur Verwendung gegenüber Unternehmern

§ 1 Geltung

(1) Alle Lieferungen, Leistungen und Angebote der Fa. W. Söhngen GmbH (nachfolgend „Verkäufer“) erfolgen ausschließlich aufgrund dieser Allgemeinen Lieferbedingungen. Diese sind Bestandteil aller Verträge, die der Verkäufer mit seinen Vertragspartnern (nachfolgend auch „Auftraggeber“ genannt) über die von ihm angebotenen Lieferungen oder Leistungen schließt. Sie gelten auch für alle zukünftigen Lieferungen, Leistungen oder Angebote an den Auftraggeber, selbst wenn sie nicht nochmals gesondert vereinbart werden.

(2) Geschäftsbedingungen des Auftraggebers oder Dritter finden keine Anwendung, auch wenn der Verkäufer ihrer Geltung im Einzelfall nicht gesondert widerspricht. Selbst wenn der Verkäufer auf ein Schreiben Bezug nimmt, das Geschäftsbedingungen des Auftraggebers oder eines Dritten enthält oder auf solche verweist, liegt darin kein Einverständnis mit der Geltung jener Geschäftsbedingungen.

§ 2 Angebot und Vertragsabschluss

(1) Alle Angebote des Verkäufers sind freibleibend und unverbindlich, sofern sie nicht ausdrücklich als verbindlich gekennzeichnet sind oder eine bestimmte Annahmefrist enthalten. Bestellungen oder Aufträge kann der Verkäufer innerhalb von (14) Kalendertagen nach Zugang annehmen.

(2) Ergänzungen und Abänderungen der getroffenen Vereinbarungen einschließlich dieser Allgemeinen Lieferbedingungen bedürfen zu ihrer Wirksamkeit der Schriftform. Mit Ausnahme von Geschäftsführern oder Prokuristen sind die Mitarbeiter des Verkäufers nicht berechtigt, von der schriftlichen Vereinbarung abweichende mündliche Abreden zu treffen. Zur Wahrung der Schriftform genügt die telekommunikative Übermittlung, insbes. per Telefax oder per E-Mail, sofern die Kopie der unterschriebenen Erklärung übermittelt wird.

(3) Angaben des Verkäufers zum Gegenstand der Lieferung oder Leistung (zB Gewichte, Maße, Gebrauchswerte, Belastbarkeit, Toleranzen und technische Daten) sowie unsere Darstellungen desselben (z.B. Zeichnungen und Abbildungen) sind nur annähernd maßgeblich, soweit nicht die Verwendbarkeit zum vertraglich vorgesehenen Zweck eine genaue Übereinstimmung voraussetzt. Sie sind keine garantierten Beschaffenheitsmerkmale, sondern Beschreibungen oder Kennzeichnungen der Lieferung oder Leistung. Handelsübliche Abweichungen und Abweichungen, die aufgrund rechtlicher Vorschriften erfolgen oder technische Verbesserungen darstellen, sowie die Ersetzung von Bauteilen durch gleichwertige Teile sind zulässig, soweit sie die Verwendbarkeit zum vertraglich vorgesehenen Zweck nicht beeinträchtigen.

(4) Der Verkäufer behält sich das Eigentum oder Urheberrecht an allen von ihm abgegebenen Angeboten und Kostenvoranschlägen sowie dem Auftraggeber zur Verfügung gestellten Zeichnungen, Abbildungen, Berechnungen, Prospekten, Katalogen, Modellen, Werkzeugen und anderen Unterlagen und Hilfsmitteln vor. Der Auftraggeber darf diese Gegenstände ohne ausdrückliche Zustimmung des Verkäufers weder als solche noch inhaltlich Dritten zugänglich machen, sie bekannt geben, selbst oder durch Dritte nutzen oder vervielfältigen. Er hat auf Verlangen des Verkäufers diese Gegenstände vollständig an diesen zurückzugeben und eventuell gefertigte Kopien zu vernichten, wenn sie von ihm im ordnungsgemäßen Geschäftsgang nicht mehr benötigt werden oder wenn Verhandlungen nicht zum Abschluss eines Vertrages führen. Ausgenommen hiervon ist die Speicherung elektronisch zur Verfügung gestellter Daten zum Zwecke üblicher Datensicherung.

§ 3 Preise und Zahlung

(1) Die Preise gelten für den in den Auftragsbestätigungen aufgeführten Leistungs- und Lieferumfang. Mehr- oder Sonderleistungen werden gesondert berechnet. Die Preise verstehen sich in EUR ab Werk zzgl. Verpackung, Porto, der jeweils gültigen gesetzlichen Mehrwertsteuer, bei Exportlieferungen Zoll sowie Gebühren und anderer öffentlicher Abgaben.

(2) Soweit den vereinbarten Preisen die Listenpreise des Verkäufers zugrunde liegen und die Lieferung erst mehr als vier Monate nach Vertragsschluss erfolgen soll, gelten die bei Lieferung gültigen Listenpreise des Verkäufers (jeweils abzüglich eines vereinbarten prozentualen oder festen Rabatts).

(3) Rechnungsbeträge sind innerhalb von 14 Tagen nach Rechnungsdatum ohne jeden Abzug zu bezahlen, sofern nicht etwas anderes schriftlich vereinbart ist. Maßgebend für das Datum der Zahlung ist der Eingang beim Verkäufer. Die Zahlung per Scheck ist ausgeschlossen, sofern sie nicht im Einzelfall gesondert vereinbart wird. Leistet der Auftraggeber bei Fälligkeit nicht, so sind die ausstehenden Beträge ab dem Tag der Fälligkeit mit 5 % p. a. zu verzinsen; die Geltendmachung höherer Zinsen und weiterer Schäden im Falle des Verzugs bleibt unberührt.

(4) Die Aufrechnung mit Gegenansprüchen des Auftraggebers oder die Zurückbehaltung von Zahlungen wegen solcher Ansprüche ist nur zulässig, soweit die Gegenansprüche unbestritten oder rechtskräftig festgestellt sind oder sich aus demselben Auftrag ergeben, unter dem die betreffende Lieferung erfolgt ist.

(5) Der Verkäufer ist berechtigt, nach ausstehende Lieferungen oder Leistungen nur gegen Vorauszahlung oder Sicherheitsleistung auszuführen oder zu erbringen, wenn ihm nach Abschluss des Vertrages Umstände bekannt werden, welche die Kreditwürdigkeit des Auftraggebers wesentlich zu mindern geeignet sind und durch welche die Bezahlung der offenen Forderungen des Verkäufers durch den Auftraggeber aus dem jeweiligen Vertragsverhältnis (einschließlich aus anderen Einzelaufträgen, für die derselbe Rahmenvertrag gilt) gefährdet wird.

§ 4 Lieferung und Lieferzeit

(1) Lieferungen erfolgen ab Werk (Tausenstein Incoterms 2020).

(2) Vom Verkäufer in Aussicht gestellte Fristen und Termine für Lieferungen und Leistungen gelten stets nur annähernd, es sei denn, dass ausdrücklich eine feste Frist oder ein fester Termin zugesagt oder vereinbart ist. Sofern Versendung vereinbart wurde, beziehen sich Lieferfristen und Liefertermine auf den Zeitpunkt der Übergabe an den Spediteur, Frachtführer oder sonst mit dem Transport beauftragten Dritten.

(3) Der Verkäufer kann – unbeschadet seiner Rechte aus Verzug des Auftraggebers – vom Auftraggeber eine Verlängerung von Liefer- und Leistungsfristen oder eine Verschiebung von Liefer- und Leistungsterminen um den Zeitraum verlangen, in dem der Auftraggeber seinen vertraglichen Verpflichtungen dem Verkäufer gegenüber nicht nachkommt.

(4) Der Verkäufer haftet nicht für Unmöglichkeit der Lieferung oder für Lieferverzögerungen, soweit diese durch höhere Gewalt oder sonstige, zum Zeitpunkt des Vertragsabschlusses nicht vorhersehbare Ereignisse (z.B. Betriebsstörungen aller Art, Schwierigkeiten in der Material- oder Energiebeschaffung, Transportverzögerungen, Streiks, rechtmäßige Aussperrungen, Mangel an Arbeitskräften, Energie oder Rohstoffen, Schwierigkeiten bei der Beschaffung von notwendigen behördlichen Genehmigungen, behördliche Maßnahmen oder die ausbleibende, nicht richtige oder nicht rechtzeitige Belieferung durch Lieferanten trotz eines vom Verkäufer geschlossenen kongruenten Deckungsgeschäfts) verursacht worden sind, die der Verkäufer nicht zu vertreten hat. Sofern solche Ereignisse dem Verkäufer die Lieferung oder Leistung wesentlich erschweren oder unmöglich machen und die Behinderung nicht nur von vorübergehender Dauer ist, ist der Verkäufer zum Rücktritt vom Vertrag berechtigt. Bei Hindernissen vorübergehender Dauer verlängern sich die Liefer- oder Leistungsfristen oder verschieben sich die Liefer- oder Leistungstermine um den Zeitraum der Behinderung zzgl. einer angemessenen Anlaufzeit. Soweit dem Auftraggeber infolge der Verzögerung die Abnahme der Lieferung oder Leistung nicht zuzumuten ist, kann er durch unverzügliche schriftliche Erklärung gegenüber dem Verkäufer vom Vertrag zurücktreten.

(5) Der Verkäufer ist nur zu Teillieferungen berechtigt, wenn

- die Teillieferung für den Auftraggeber im Rahmen des vertraglichen Bestimmungszwecks verwendbar ist,
- die Lieferung der restlichen bestellten Ware sichergestellt ist und
- dem Auftraggeber hierdurch kein erheblicher Mehraufwand oder zusätzliche Kosten entstehen (es sei denn, der Verkäufer erklärt sich zur Übernahme dieser Kosten bereit).

(6) Gerät der Verkäufer mit einer Lieferung oder Leistung in Verzug oder wird ihm eine Lieferung oder Leistung, gleich aus welchem Grunde, unmöglich, so ist die Haftung des Verkäufers auf Schadensersatz nach Maßgabe des § 8 dieser Allgemeinen Lieferbedingungen beschränkt.

§ 5 Erfüllungsort, Versand, Verpackung, Gefahrübergang, Abnahme

(1) Erfüllungsort für alle Verpflichtungen aus dem Vertragsverhältnis ist Tausenstein, soweit nichts anderes bestimmt ist. Schuldet der Verkäufer auch die Installation, ist Erfüllungsort der Ort, an dem die Installation zu erfolgen hat.

(2) Die Versandart und die Verpackung unterstehen dem pflichtgemäßen Ermessen des Verkäufers.

(3) Die Gefahr geht spätestens mit der Übergabe des Liefergegenstandes (wobei der Beginn des Verladevorgangs maßgeblich ist) an den Spediteur, Frachtführer oder sonst zur Ausführung der Versendung bestimmten Dritten auf den Auftraggeber über. Dies gilt auch dann, wenn Teillieferungen erfolgen oder der Verkäufer noch andere Leistungen (zB Versand oder Installation) übernommen hat. Verzögert sich der Versand oder die Übergabe infolge eines Umstandes, dessen Ursache beim Auftraggeber liegt, geht die Gefahr von dem Tag an auf den Auftraggeber über, an dem der Liefergegenstand versandbereit ist und der Verkäufer dies dem Auftraggeber angezeigt hat.

(4) Lagerkosten nach Gefahrübergang trägt der Auftraggeber. Bei Lagerung durch den Verkäufer betragen die Lagerkosten (0,25) % des Rechnungsbetrages der zu lagernden Liefergegenstände pro abgelaufene Woche. Die Geltendmachung und der Nachweis weiterer oder geringerer Lagerkosten bleiben vorbehalten.

(5) Die Sendung wird vom Verkäufer nur auf ausdrücklichen Wunsch des Auftraggebers und auf dessen Kosten gegen Diebstahl, Bruch-, Transport-, Feuer- und Wasserschäden oder sonstige versicherbare Risiken versichert.

(6) Soweit eine Abnahme stattzufinden hat, gilt die Kaufsache als abgenommen, wenn

- die Lieferung und, sofern der Verkäufer auch die Installation schuldet, die Installation abgeschlossen ist,
- der Verkäufer dies dem Auftraggeber unter Hinweis auf die Abnahmefiktion nach diesem § 5 (6) mitgeteilt und ihn zur Abnahme aufgefordert hat,
- seit der Lieferung oder Installation [zwei] Werktage vergangen sind oder der Auftraggeber mit der Nutzung der Kaufsache begonnen hat (zB die gelieferte Anlage in Betrieb genommen hat) und in diesem Fall seit Lieferung oder Installation (sechs) Werktage vergangen sind und
- der Auftraggeber die Abnahme innerhalb dieses Zeitraums aus einem anderen Grund als wegen eines dem Verkäufer angezeigten Mangels, der die Nutzung der Kaufsache unmöglich macht oder wesentlich beeinträchtigt, unterlassen hat.

§ 6 Gewährleistung, Sachmängel

(1) Die Gewährleistungsfrist beträgt ein Jahr ab Lieferung oder, soweit eine Abnahme erforderlich ist, ab der Abnahme. Diese Frist gilt nicht für Schadensersatzansprüche des Auftraggebers aus der Verletzung des Lebens, des Körpers oder der Gesundheit oder aus vorsätzlichen oder grob fahrlässigen Pflichtverletzungen des Verkäufers oder seiner Erfüllungsgehilfen, welche jeweils nach den gesetzlichen Vorschriften verjähren.

(2) Die gelieferten Gegenstände sind unverzüglich nach Ablieferung an den Auftraggeber oder an den von ihm bestimmten Dritten sorgfältig zu untersuchen. Sie gelten hinsichtlich offensichtlicher Mängel oder anderer Mängel, die bei einer unverzüglichen, sorgfältigen Untersuchung erkennbar gewesen wären, als vom Käufer genehmigt, wenn dem Verkäufer nicht binnen (sieben) Werktagen nach Ablieferung eine schriftliche Mängelrüge zugeht. Hinsichtlich anderer Mängel gelten die Liefergegenstände als vom Käufer genehmigt, wenn die Mängelrüge dem Verkäufer nicht binnen (sieben) Kalendertagen nach dem Zeitpunkt zugeht, in dem sich der Mangel zeigte; war der Mangel bei normaler Verwendung bereits zu einem früheren Zeitpunkt offensichtlich, ist jedoch dieser frühere Zeitpunkt für den Beginn der Rügefrist maßgeblich. Auf Verlangen des Verkäufers ist ein beanstandeter Liefergegenstand frachtfrei an den Verkäufer zurückzusenden. Bei berechtigter Mängelrüge vergütet der Verkäufer die Kosten des günstigsten Versandweges; dies gilt nicht, soweit die Kosten sich erhöhen, weil der Liefergegenstand sich an einem anderen Ort als dem Ort des bestimmungsgemäßen Gebrauchs befindet.

(3) Bei Sachmängeln der gelieferten Gegenstände ist der Verkäufer nach seiner innerhalb angemessener Frist zu treffenden Wahl zunächst zur Nachbesserung oder Ersatzlieferung verpflichtet und berechtigt. Im Falle des Fehlschlagens, d.h. der Unmöglichkeit, Unzumutbarkeit, Verweigerung oder unangemessenen Verzögerung der Nachbesserung oder Ersatzlieferung, kann der Auftraggeber vom Vertrag zurücktreten oder den Kaufpreis angemessen mindern.

(4) Beruht ein Mangel auf dem Verschulden des Verkäufers, kann der Auftraggeber unter den in § 8 bestimmten Voraussetzungen Schadensersatz verlangen.

(5) Bei Mängeln von Bauteilen anderer Hersteller, die der Verkäufer aus lizenzrechtlichen oder tatsächlichen Gründen nicht beseitigen kann, wird der Verkäufer nach seiner Wahl seine Gewährleistungsansprüche gegen die Hersteller und Lieferanten für Rechnung des Auftraggebers geltend machen oder an den Auftraggeber abtreten. Gewährleistungsansprüche gegen den Verkäufer bestehen bei derartigen Mängeln unter den sonstigen Voraussetzungen und nach Maßgabe dieser Allgemeinen Lieferbedingungen nur, wenn die gerichtliche Durchsetzung der vorstehend genannten Ansprüche gegen den Hersteller und Lieferanten erfolglos war oder, bspw. aufgrund einer Insolvenz, aussichtslos ist. Während der Dauer des Rechtsstreits ist die Verjährung der betreffenden Gewährleistungsansprüche des Auftraggebers gegen den Verkäufer gehemmt.

(6) Die Gewährleistung entfällt, wenn der Auftraggeber ohne Zustimmung des Verkäufers den Liefergegenstand ändert oder durch Dritte ändern lässt und die Mängelbeseitigung hierdurch unmöglich oder unzumutbar erschwert wird. In jedem Fall hat der Auftraggeber die durch die Änderung entstehenden Mehrkosten der Mängelbeseitigung zu tragen.

(7) Eine im Einzelfall mit dem Auftraggeber vereinbarte Lieferung gebrauchter Gegenstände erfolgt unter Ausschluss jeglicher Gewährleistung für Sachmängel.

§ 7 Schutzrechte

(1) Der Verkäufer steht nach Maßgabe dieses § 7 dafür ein, dass der Liefergegenstand frei von gewerblichen Schutzrechten oder Urheberrechten Dritter ist. Jeder Vertragspartner wird den anderen Vertragspartner unverzüglich schriftlich benachrichtigen, falls ihm gegenüber Ansprüche wegen der Verletzung solcher Rechte geltend gemacht werden.

(2) In dem Fall, dass der Liefergegenstand ein gewerbliches Schutzrecht oder Urheberrecht eines Dritten verletzt, wird der Verkäufer nach seiner Wahl und auf seine Kosten den Liefergegenstand derart abändern oder austauschen, dass keine Rechte Dritter mehr verletzt werden, der Liefergegenstand aber weiterhin die vertraglich vereinbarten Funktionen erfüllt, oder dem Auftraggeber durch Abschluss eines Lizenzvertrages mit dem Dritten das Nutzungsrecht verschaffen. Gelingt dem Verkäufer dies innerhalb eines angemessenen Zeitraums nicht, ist der Auftraggeber berechtigt, von dem Vertrag zurückzutreten oder den Kaufpreis angemessen zu mindern. Etwasige Schadensersatzansprüche des Auftraggebers unterliegen den Beschränkungen des § 8 dieser Allgemeinen Lieferbedingungen.

(3) Bei Rechtsverletzungen durch vom Verkäufer gelieferte Produkte anderer Hersteller wird der Verkäufer nach seiner Wahl seine Ansprüche gegen die Hersteller und Vorlieferanten für Rechnung des Auftraggebers geltend machen oder an den Auftraggeber abtreten. Ansprüche gegen den Verkäufer bestehen in diesen Fällen nach Maßgabe dieses § 7 nur, wenn die gerichtliche Durchsetzung der vorstehend genannten Ansprüche gegen die Hersteller und Vorlieferanten erfolglos war oder, bspw. aufgrund einer Insolvenz, aussichtslos ist.

§ 8 Haftung auf Schadensersatz wegen Verschuldens

(1) Die Haftung des Verkäufers auf Schadensersatz, gleich aus welchem Rechtsgrund, insbesondere aus Unmöglichkeit, Verzug, mangelhafter oder falscher Lieferung, Vertragsverletzung, Verletzung von Pflichten bei Vertragsverhandlungen und unerlaubter Handlung ist, soweit es dabei jeweils auf ein Verschulden ankommt, nach Maßgabe dieses § 8 eingeschränkt.

(2) Der Verkäufer haftet nicht im Falle einfacher Fahrlässigkeit seiner Organe, gesetzlichen Vertreter, Angestellten oder sonstigen Erfüllungsgehilfen, soweit es sich nicht um eine Verletzung vertragswesentlicher Pflichten handelt. Vertragswesentlich sind die Verpflichtung zur rechtzeitigen Lieferung und Installation des Liefergegenstands, dessen Freiheit von Rechtsmängeln sowie solchen Sachmängeln, die seine Funktionsfähigkeit oder Gebrauchstauglichkeit mehr als nur unerheblich beeinträchtigen, sowie Beratungs-, Schutz- und Obhutspflichten, die dem Auftraggeber die vertragsgemäße Verwendung des Liefergegenstands ermöglichen sollen oder den Schutz von Leib oder Leben von Personal des Auftraggebers oder den Schutz von dessen Eigentum vor erheblichen Schäden bezwecken.

(3) Soweit der Verkäufer gem. § 8 (2) dem Grunde nach auf Schadensersatz haftet, ist diese Haftung auf Schäden begrenzt, die der Verkäufer bei Vertragsschluss als mögliche Folge einer Vertragsverletzung vorausgesehen hat oder die er bei Anwendung verkehrsbüchlicher Sorgfalt hätte voraussehen müssen. Mittelbare Schäden und Folgeschäden, die Folge von Mängeln des Liefergegenstands sind, sind außerdem nur ersatzfähig, soweit solche Schäden bei bestimmungsgemäßer Verwendung des Liefergegenstands typischerweise zu erwarten sind.

(4) Im Falle einer Haftung für einfache Fahrlässigkeit ist die Ersatzpflicht des Verkäufers für Sachschäden und daraus resultierende weitere Vermögensschäden auf einen Betrag von 10.000,00 EUR je Schadensfall beschränkt, auch wenn es sich um eine Verletzung vertragswesentlicher Pflichten handelt.

(5) Die vorstehenden Haftungsausschlüsse und -beschränkungen gelten in gleichem Umfang zugunsten der Organe, gesetzlichen Vertreter, Angestellten und sonstigen Erfüllungsgehilfen des Verkäufers.

(6) Soweit der Verkäufer technische Auskünfte gibt oder beratend tätig wird und diese Auskünfte oder Beratung nicht zu dem von ihm geschuldeten, vertraglich vereinbarten Leistungsumfang gehören, geschieht dies unentgeltlich und unter Ausschluss jeglicher Haftung.

(7) Die Einschränkungen dieses § 8 gelten nicht für die Haftung des Verkäufers wegen vorsätzlichen Verhaltens, für garantierte Beschaffenheitsmerkmale, wegen Verletzung des Lebens, des Körpers oder der Gesundheit oder nach dem Produkthaftungsgesetz.

§ 9 Eigentumsvorbehalt

(1) Der nachfolgend vereinbarte Eigentumsvorbehalt dient der Sicherung aller jeweils bestehenden derzeitigen und künftigen Forderungen des Verkäufers gegen den Käufer aus der zwischen den Vertragspartnern bestehenden Lieferbeziehung (einschließlich Saldoforderung aus einem auf diese Lieferbeziehung beschränkten Kontokorrentverhältnisses).

(2) Die vom Verkäufer an den Käufer gelieferte Ware bleibt bis zur vollständigen Bezahlung aller gesicherten Forderungen Eigentum des Verkäufers. Die Ware sowie die nach den nachfolgenden Bestimmungen an ihrer Stelle tretende, vom Eigentumsvorbehalt erfasste Ware wird nachfolgend „Vorbehaltsware“ genannt.

(3) Der Käufer verwahrt die Vorbehaltsware unentgeltlich für den Verkäufer.

(4) Der Käufer ist berechtigt, die Vorbehaltsware bis zum Eintritt des Verwertungsfalls gemäß Abs. 9 im ordnungsgemäßen Geschäftsverkehr zu verarbeiten und zu veräußern. Verpfändungen und Sicherungsübereignungen sind unzulässig.

(5) Wird die Vorbehaltsware vom Käufer verarbeitet, so wird vereinbart, dass die Verarbeitung im Namen und für Rechnung des Verkäufers als Hersteller erfolgt und der Verkäufer unmittelbar das Eigentum oder – wenn die Verarbeitung aus Stoffen mehrerer Eigentümer erfolgt oder der Wert der verarbeiteten Sache höher ist als der Wert der Vorbehaltsware – das Miteigentum (Bruchteileigentum) an der neu geschaffenen Sache im Verhältnis des Wertes der Vorbehaltsware zum Wert der neu geschaffenen Sache erwirbt. Für den Fall, dass kein solcher Eigentumserwerb beim Verkäufer eintreten sollte, tritt der Käufer bereits jetzt sein künftiges Eigentum oder – im oben genannten Verhältnis – Miteigentum an der neu geschaffenen Sache zur Sicherheit an den Verkäufer. Wird die Vorbehaltsware mit anderen Sachen zu einer einheitlichen Sache verbunden oder untrennbar vermischt und ist eine der Sachen als Hauptsache anzusehen, sodass der Verkäufer oder der Käufer Alleineigentum erwirbt, überträgt die Partei, der die Hauptsache gehört, der anderen Partei anteilig das Miteigentum an der einheitlichen Sache an dem in S. 1 genannten Verhältnis.

(6) Im Fall der Weiterveräußerung der Vorbehaltsware tritt der Käufer bereits jetzt sicherungshalber die hieraus entstehende Forderung gegen den Erwerber – bei Miteigentum des Verkäufers an der Vorbehaltsware anteilig entsprechend dem Miteigentumsanteil – an den Verkäufer ab. Gleiches gilt für sonstige Forderungen, die an die Stelle der Vorbehaltsware treten oder sonst hinsichtlich der Vorbehaltsware entstehen, wie z.B. Versicherungsansprüche oder Ansprüche aus unerlaubter Handlung bei Verlust oder Zerstörung. Der Verkäufer ermächtigt den Käufer wiederholt, die an den Verkäufer abgetretenen Forderungen im eigenen Namen einzuziehen. Der Verkäufer darf diese Einzugsermächtigung nur im Verwertungsfall widerrufen.

(7) Greifen Dritte auf die Vorbehaltsware zu, insbesondere durch Pfändung, wird der Käufer sie unverzüglich auf das Eigentum des Verkäufers hinweisen und den Verkäufer hierüber informieren, um ihm die Durchsetzung seiner Eigentumsrechte zu ermöglichen. Sofern der Dritte nicht in der Lage ist, dem Verkäufer die in diesem Zusammenhang entstehenden gerichtlichen oder außergerichtlichen Kosten zu erstatten kaufen, haftet hierfür der Käufer dem Verkäufer.

(8) Der Verkäufer wird die Vorbehaltsware sowie die an ihre Stelle tretenden Sachen oder Forderungen freigeben, soweit ihr Wert die Höhe der gesicherten Forderungen um mehr als 50 % übersteigt. Die Auswahl der danach freizugeben Gegenstück liegt beim Verkäufer.

(9) Tritt der Verkäufer bei vertragswidrigem Verhalten des Käufers – insbesondere Zahlungsverzug – vom Vertrag zurück (Verwertungsfall) ist er berechtigt, die Vorbehaltsware herauszuverlangen.

§ 10 Rückverfolgbarkeit

Jeder Wiederverkäufer ist verpflichtet, die Rückverfolgbarkeit der Lieferkette bis hin zum Endkunden aufrecht zu erhalten, damit im Falle von Sicherheitskorrekturmaßnahmen und/oder Rückrufaktionen gemäß der Verordnung (EU) 2017/745 vom 05.04.2017 über Medizinprodukte (MDR) Endverbraucher entsprechend informiert werden können. Diese Verpflichtung gilt für den Zeitraum nach Beendigung der Geschäftsbeziehung fort.

§ 11 Schlussbestimmungen

(1) Ist der Auftraggeber Kaufmann, eine juristische Person des öffentlichen Rechts oder ein öffentlich-rechtliches Sondervermögen oder hat er in der Bundesrepublik Deutschland keinen allgemeinen Gerichtsstand, so ist Gerichtsstand für alle etwaigen Streitigkeiten aus der Geschäftsbeziehung zwischen dem Verkäufer und dem Auftraggeber nach Wahl des Verkäufers Wiesbaden. Für Klagen gegen den Verkäufer ist auch in diesen Fällen Wiesbaden ausschließlicher Gerichtsstand. Zwingende gesetzliche Bestimmungen über ausschließliche Gerichtsstände bleiben von dieser Regelung unberührt.

(2) Die Beziehungen zwischen dem Verkäufer und dem Auftraggeber unterliegen ausschließlich dem Recht der Bundesrepublik Deutschland. Das Übereinkommen der Vereinten Nationen über Verträge über den internationalen Warenkauf vom 11.4.1980 (CISG) gilt nicht.

(3) Soweit der Vertrag oder diese Allgemeinen Lieferbedingungen Regelungslücken enthalten, gelten zur Ausfüllung dieser Lücken diejenigen rechtlich wirksamen Regelungen als vereinbart, welche die Vertragspartner nach den wirtschaftlichen Zielsetzungen des Vertrages und dem Zweck dieser Allgemeinen Lieferbedingungen vereinbart hätten, wenn sie die Regelungslücke gekannt hätten.

Stand 01.04.2023

W.Söhngen GmbH, Platter Straße 84, 65232 Taunusstein



W.Söhngen GmbH

Platter Straße 84
D-65232 Taunusstein

Postfach 1554
D-65223 Taunusstein

Tel.: 06128 873-0
Fax: 06128 840 84

Mail : info@soehngen.com
Web: www.soehngen.com

© W.Söhngen GmbH • Produktdarstellung und Gestaltung alle Rechte bei W.Söhngen GmbH
• Nachdruck, auch auszugsweise, nur mit Genehmigung der W.Söhngen GmbH. Abbildungen
können abweichen. Es gelten die Allgemeinen Geschäftsbedingungen der W.Söhngen GmbH.
www.soehngen.com/agb

Stand: 10-2024

SOEHNGEN

